

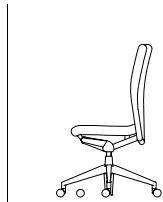

brunner 

drive

Drehstühle | Konferenzstühle | Besucherstühle
Sièges de bureau | Fauteuils de conférence | Sièges visiteur
Swivel chairs | Conference chairs | Visitor chairs



4 - 7

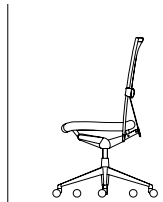

8 - 11

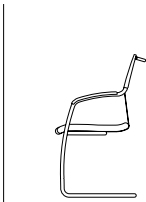

12 - 13

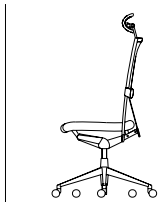

14 - 16

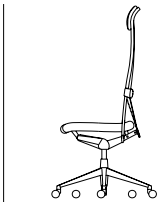

20 - 22

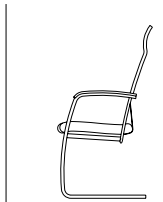

23 - 25

drive

Möbel machen Sinn, wenn sie ihre Funktion erfüllen und formal überzeugen. Da wir heute überwiegend im Sitzen arbeiten, ist die Qualität des Stuhles von entscheidender Bedeutung. Er muss hohen ergonomischen Komfort und einfaches Handling bieten, damit Sie konzentriert nachdenken, zuhören, diskutieren und arbeiten können. Nur wer gut sitzt, kann gut arbeiten. Um das sicher zu gewährleisten, wurde der drive in unserem Haus komplett selbst entwickelt und gestaltet.

Die Serie drive erfüllt alle elementaren Anforderungen an ein hochwertiges Drehstuhlprogramm: durchdachte Ergonomie, eigenständige, anspruchsvolle Gestaltung und einfaches Handling. Zahlreiche Varianten und spezielle Ausstattungsmerkmale machen drive zu einem vielseitigen Programm für nahezu jeden Einsatzbereich.

Als komfortabler Bürostuhl, als bequemer Freischwinger oder als repräsentativer Chefsessel – drive erfüllt in jeder Arbeitssituation ausgezeichnet seine Aufgabe. Dieser sinnvollen Programmbreite sowie seinem eigenständigen Design und seiner anwenderfreundlichen Funktionalität verdankt drive den Innovationspreis der ait, einer führenden deutschen Zeitschrift für Architektur, Innenarchitektur und technischen Ausbau.

Les meubles ont du sens quand ils remplissent leur fonction et séduisent par leur forme. Comme nous travaillons aujourd'hui essentiellement en position assise, la qualité d'un siège est primordiale. Elle doit proposer un confort ergonomique élevé tout en étant facile à manipuler, pour que vous puissiez réfléchir, écouter et travailler en toute concentration. Il faut être bien assis pour bien travailler. Pour réunir toutes les conditions requises, drive a été entièrement développé et conçu par nous.

La série drive répond à tous les critères élémentaires que l'on peut exiger d'une gamme de sièges pivotants de haute qualité : ergonomie mûrement élaborée, formes originales et ambitieuses, manipulation aisée. De nombreuses variantes et options d'équipement spéciales font de drive une gamme diversifiée convenant pratiquement à tout domaine d'utilisation.

Siège de bureau confortable, siège luge très commode ou fauteuil de direction représentatif – drive remplit parfaitement son rôle dans toutes les situations de travail. L'étendue de la gamme et son design marquant, de même que ses fonctions pratiques pour l'utilisateur, ont fait remporter à drive le prix de l'innovation de la revue AIT, l'une des grandes publications allemandes consacrées à l'architecture, à la décoration intérieure et aux aménagements techniques.

Furniture makes sense when it fulfils a function whilst impressing through design. As work is predominantly done while seated, the quality of the chair is extremely important. It has to offer high ergonomic comfort and easy handling, so that you can think, listen, discuss and work with full concentration. You can only work well if you're sitting well. In order to ensure this, we developed and created the drive series completely inhouse.

The drive series fulfils all fundamental requirements of a high-quality swivel chair: well thought-out ergonomics, unique and sophisticated design, and simple handling. Several different styles and special features make drive a versatile range wherever its needed.

As a comfortable office chair or cantilever chair, or as a representative boss's chair – drive fulfils all the necessary requirements. Due to its broad product palette, as well as its unique design and user-friendly functionality, drive was awarded the innovation prize from AIT, a leading German magazine for architecture, interior design and technical home improvements.



Auf allen Etagen: mit drive erfolgreich arbeiten.

À tous les étages : bien travailler avec drive.

On all floors: work successfully with drive.



Ob Sekretariat, Computerarbeitsplatz, oder Führungsetage – drive überzeugt in jedem Einsatzbereich durch Qualität bis ins Detail. Der Drehstuhl bietet durchdachte Funktionalität für jede Anforderung und jeden Anspruch. Auch in der Grundversion. Zurückhaltend, fügt sich drive harmonisch in das Arbeitsumfeld und bietet höchsten Komfort für langes Arbeiten im Sitzen.

Secrétariat, poste de travail informatique ou étage de direction – drive convainc dans tous les domaines par une qualité recherchée jusque dans le moindre détail. Le siège de bureau propose des fonctions adaptées à toutes les exigences et toutes les ambitions. Dans sa version de base également. Discret, drive se fond harmonieusement dans tous les environnements de travail et offre le meilleur des comforts à ceux qui travaillent longtemps assis.

Whether in the admin office, the IT department or on the management level – drive impresses wherever it is used thanks to the exceptional quality of every detail. The swivel chair offers outstanding functionality for every requirement and every demand. Even in the basic version. With its low-key style, drive fits harmoniously into any surrounding and offers maximum comfort for long hours of desk work.



Nehmen Sie Platz.

Prenez place.

Take a seat.

Eine hochwertige Ausstattung, individuelle Ergonomie und höchsten Komfort bietet drive schon in der Basisversion. Unsere Modelle 102 und 102/A sind vielseitig einsetzbare, kompakte Drehstühle mit Kunststoffdrehkreuz, robuster Kunststoffschale auf der Rückseite und komfortabler Polsterung.

Der Drehstuhl ist serienmäßig mit einer komfortablen Synchronmechanik ausgestattet. Das Rückenteil ist manuell in sechs Stufen höhenverstellbar. Optional können Sie drive mit Sitztiefen- und Sitzneigeinstellung und Multifunktionsarmlehnen, die höhen-, tiefen- und breiteneinstellbar sind, ausstatten. Für noch mehr individuellen Komfort.

drive propose dès la version de base un équipement de haute qualité, des caractéristiques ergonomiques personnalisables et un confort maximal. Nos modèles 102 et 102/A sont des sièges de bureau compacts pour une utilisation très variée, avec piétement 5 branches en matériau synthétique, coque synthétique robuste doublée d'un rembourrage confortable.

Le siège pivotant est équipé en série d'un mécanisme synchrone très confortable. La hauteur du dossier est réglable manuellement sur sept position. En option, vous pouvez équiper drive d'un réglage de la profondeur et de l'inclinaison de l'assise, ainsi que d'accoudoirs multifonctionnels pouvant être réglés en hauteur, en profondeur et en largeur. Pour un confort toujours plus personnalisé.

Even in the basic version, drive offers high-quality features, individual ergonomics and maximum comfort. Our models 102 and 102/A are versatile, compact swivel chairs with plastic rolling bases, robust plastic backrest shells and comfortable upholstery.

The swivel chair is equipped with a comfortable tilting mechanism as standard. The backrest is manually adjustable to six positions. drive is optionally available with seat-depth and seat-angle adjustment mechanisms and multifunctional armrests that are height-, depth- and width-adjustable. For even more personalised comfort.





Das Gestaltungskonzept: innovative Funktionalität.

Le postulat de conception : la fonctionnalité innovante.

The design concept: innovative functionality.



Innovationen machen Sinn, wenn sie das Arbeitsleben verbessern. drive erfüllt diesen Anspruch in höchstem Maß, durch seine serienmäßig hochwertige Ausstattung und seine ergonomische Anpassung. Darüber hinaus beeindruckt drive auch durch eine stimmige, ausgezeichnete, aber trotzdem zurückhaltende Gestaltung. Damit eignet er sich ausgesprochen gut auch für Arbeitsbereiche mit Publikumsverkehr. Mit den passenden Optionen ausgestattet ist drive ein Bürostuhl für höchste Anforderungen und Ansprüche.

Les innovations ont du sens quand elles améliorent la vie au travail. drive répond au plus haut point à cette ambition par son équipement de série de grande qualité et ses ajustements ergonomiques. drive impressionne en outre par des formes cohérentes, remarquables tout en demeurant discrètes. Il convient donc très bien aux espaces de travail ouverts au public. Equipé des options adéquates, drive est un siège de bureau pour les exigences et les ambitions les plus hautes.

Innovations make sense if they improve working life. drive fulfils this requirement to the full with its high-quality features and ergonomics as standard. Furthermore, drive impresses with its coherent, unique but at the same time low-key design. As a result it is ideal for office areas open to the general public. Equipped with the added extra options, drive is an office chair that meets every requirement.





112 | 122

Vergleich Fußkreuz- und Rückenbreite
Comparison largeur du piétement et du dossier
Comparison width of swivel base and back-rest

Innovative Funktionalität ist Grundlage der gestalterischen Idee. Im Rückenrahmen aus Ovalrohr ist eine stufenlos höhenverstellbare Lumbalstütze integriert. Die Rückenbespannung ist wahlweise als selbsttragender Bezug mit Komfortpolsterung oder als selbsttragendes, atmungsaktives Netzgewebe erhältlich.

Der Stuhl ist in zwei Ausführungen und Breiten erhältlich. Das breitere Modell 122, serienmäßig mit einem Fußkreuz aus poliertem Aluminium ausgestattet, bietet mehr Komfort, das schmalere Modell 112, mit einem kleineren Kunststoffkreuz, ist kompakter, Platz sparender und kostengünstiger. Optional sind für beide Modelle Multifunktions-Armlehnen erhältlich. Modell 122 können Sie auch mit Bügelarmlehnen ausstatten. Ebenfalls optional erhalten Sie beide Modelle mit Sitztiefen- und Sitzneige-Einstellung.

La fonctionnalité innovante est à la base de l'idée de création. Dans le cadre du dossier en tube ovale est intégrée une bande de soutien lombaire avec réglage en hauteur continu. Le revêtement du dossier est réalisé au choix avec une housse autoportante avec rembourrage confort ou avec un tissu cellulaire respirant autoportant.

Le siège est disponible en deux versions et largeurs. Le modèle 122 large, équipé en série d'un piétement 5 branches en aluminium poli, offre davantage de confort, le modèle 112 plus compact, avec un piétement plus petit en matière synthétique, est moins encombrant et de prix plus avantageux. Les deux modèles peuvent être équipés en option d'accoudoirs multifonctionnels. Vous pouvez également équiper le modèle 122 d'accoudoirs cintrés. Les deux modèles existent aussi en option avec réglage de la profondeur et de l'inclinaison de l'assise.

Innovative functionality is the foundation of the design concept. An automatically height-adjustable lumbar support is integrated into the oval tubular backrest frame. The back-rest covering is optionally available as an integrated covering with comfortable upholstery or as an integrated, breathable mesh.

The chair is available in two models and widths. The wider model 122, with a cross base made from polished aluminium as standard, offers more comfort; the slimmer model 112, with a small plastic base is more compact, space-saving and economical. Multifunctional armrests are available as optional extras for both models. Model 122 can also be fitted with bow-shaped armrests. Both models are also optionally available with seat-depth and seat-angle adjustment mechanisms.





234/A | 124/A | state

Einfach vielseitig: ein rundes Programm.

La variété, tout simplement : un programme sans lacune.

Simply versatile: a comprehensive range.

Das Programm wird ergänzt durch passende Besucherstühle. Die beiden Modelle nehmen die charakteristischen Gestaltungsmerkmale der Drehstühle auf.

Le programme est complété par des sièges visiteurs assortis. Les deux modèles reprennent les traits caractéristiques des sièges de bureau.

The range is complemented by matching visitor chairs. The two models reflect the characteristic design elements of the swivel chairs.

Sie erhalten drive wahlweise als Freischwinger oder Vier-Fuß-Stuhl, mit oder ohne Armlehnen, serienmäßig mit Kunststoff-Armauflage oder auf Wunsch mit Buchenmassivholz, mit gepolstertem Rücken oder mit NetZRücken und verchromtem Rückenbügel. Alle Besucherstühle sind selbstverständlich stapelbar.

Vous pouvez choisir drive avec piètement luge ou 4 pieds, avec ou sans accoudoirs, avec repose-bras en matériau synthétique en série ou sur demande en hêtre massif, avec dossier rembourré ou en tissu cellulaire et avec poignée de dossier cintrée chromée. Toutes les chaises visiteurs peuvent naturellement être empilées.

drive is available either as a cantilever chair or or as a 4-legged chair with or without armrests, with plastic armrests as standard or if desired in solid beech with an upholstered backrest or a mesh back and chromed hand pull in the back. All visitor chairs are of course stackable.

Ein abgerundetes Programm für unterschiedlichste Ansprüche und ein stimmiges Einrichtungskonzept.

Un programme sans lacune pour les exigences les plus variées et un concept d'aménagement cohérent.

A comprehensive range to meet every requirement and a harmonious furnishing concept.





Individueller Komfort mit den gewissen Extras.
Confort personnalisé avec de petits extras.
Personal comfort with special extras.

Mit drive lassen sich Arbeitsplätze besonders komfortabel und sinnvoll ausstatten. Die Modelle 126 und 128 erfüllen höchste Ansprüche an Ergonomie und Funktionalität. Die modellspezifische Nackenstütze lässt sich über ein spezielles Schwenkelement individuell einstellen. Sie können beide Modelle mit Multifunktions-Armlehnen oder mit Bügelarmlehnen ausstatten. Ebenfalls optional erhalten Sie beide Modelle mit Sitztiefen- und Sitzneige-Einstellung. Der Kleiderbügel an der Rückenlehne hilft, Ordnung zu halten (optional).

Avec drive, vous aménagez judicieusement des postes de travail confortables. Les modèles 126 et 128 répondent aux plus hautes exigences en termes d'ergonomie et de fonctionnalité. Le repose-tête spécifique au modèle est réglé individuellement grâce à un élément basculant spécial. Vous pouvez équiper les deux modèles d'accoudoirs multifonctionnels ou d'accoudoirs cintrés. Les deux modèles existent aussi en option avec réglage de la profondeur et de l'inclinaison de l'assise. Le cintre à vêtements placé dans le dossier permet de garder ses affaires personnelles à disposition (en option).



With drive, offices are particularly comfortably and suitably furnished. The models 126 and 128 fulfil the highest standards in terms of ergonomics and functionality. The model-specific neck supports can be individually adjusted with a special rotating element. Both models can be equipped with multifunctional armrests or with bow-shaped armrests. Both models are also optionally available with seat-depth and seat-angle adjustment mechanisms. The clothes hanger on the backrest helps keep things tidy (optional).





Unübertroffen unkompliziert: Mechanik und Bedienung.
 Impossible de faire moins compliqué : mécanisme et maniement.
 Unbeatably uncomplicated: mechanism and operation.

drive erfüllt perfekt alle vielfältigen Anforderungen an einen Bürostuhl. Die eigenständig entwickelte Synchronmechanik gewährt punktsynchrone Bewegungsabläufe, bei denen sich Sitz und Rücken im Verhältnis 1:2 bewegen. Eine individuelle Einstellung auf ein Körpergewicht von 45 bis 120 kg gibt zusätzlichen ergonomischen Komfort. Manuell lässt sich drive im Sitzen mit wenigen Handgriffen über zwei Hebel individuell anpassen. Eine sichtbare Lumbalstütze in der Rückenlehne unterstützt die Wirbelsäule optimal. Sie ist flexibel einstellbar und lässt sich durch einfaches Verschieben bis zu 60 mm der jeweiligen Körpergröße anpassen. Die Rückenlehnenarretierung ist in sechs Stellungen möglich. Sitzneige- und Sitztiefeinstellung vervollständigen den ergonomischen Komfort. Die Sitzhöhe ist stufenlos einstellbar.

drive répond à la perfection aux exigences multiples posées à un siège de bureau. Le mécanisme synchrone développé en propre assure un déroulement synchrone absolument précis des mouvements, l'assise et le dossier se meuvent selon un rapport de 1:2 l'un par rapport à l'autre. Le réglage individuel de la tension au poids compris entre 45 et 120 kg procure un confort ergonomique supplémentaire. Les réglages manuels sur drive sont effectués en position assise au moyen de deux leviers et n'exigent que quelques manipulations. Un appui lombaire visible dans le dossier soutient la colonne vertébrale de manière optimale. Il peut être déplacé simplement sur une plage de 60 mm pour s'adapter à la taille de l'utilisateur. Le dossier peut être bloqué en six positions. Le réglage de l'inclinaison et de la profondeur de l'assise complète les qualités ergonomiques. La hauteur d'assise est réglable en continu.

drive efficiently fulfils the array of demands placed upon an office chair. The uniquely developed tilting mechanism guarantees perfectly synchronised movement, with the seat and backrest moving in a ratio of 1:2. Individual adjustment to body weights ranging from 45 kg to 120 kg provides extra ergonomic comfort. With a few simple hand movements, drive can be manually adjusted while sitting, using two levers. A visible lumbar support in the backrest provides optimal support for the spine. The chair is flexibly adjustable and can be adapted to different head sizes by simply shifting it up to 60 mm. The backrest can be adjusted to six different positions. Seat-angle and seat-depth adjustment mechanisms complete the ergonomic comfort. The seat height is automatically adjustable.





Individuelle Ausstattung und Komfort bis ins Detail. Wahlweise ist die Drehstuhlserie mit zwei unterschiedlichen Armlehnen erhältlich. Die drehbare Multifunktionsarmlehne ist höhen-, tiefen- und breiteneinstellbar. Die Bügelarmlehne ist höhen-einstellbar. Beide Varianten lassen sich besonders einfach und ohne Werkzeuge individuell anpassen.

Équipement personnalisé et confort dans le moindre détail. La série de sièges de bureau existe au choix avec deux versions d'accoudoirs. "Les accoudoirs multifonctions pivotants peuvent être réglés en hauteur, en profondeur et en largeur. Les accoudoirs cintrés sont réglables en hauteur. L'ajustement individuel des deux variantes est très simple et ne demande aucun outil.

Individual features and comfort down to the last detail. The swivel chair series is optionally available with two different armrests. The rotatable multifunctional armrest is height-, depth- and width-adjustable. The bow-shaped armrest is height-adjustable. Both variations are very easy to adjust to individual specifications without the need for tools.





Formal überzeugend und repräsentativ: drive.

Des formes convaincantes, des qualités représentatives : drive.

A convincing design and a perfect showpiece: drive.



drive zeichnet sich durch optimalen Komfort, durchdachte Funktionalität und eine hochwertige Verarbeitung aus und erfüllt damit höchste Anforderungen – auch in der Chefetage. Sie erhalten drive als repräsentativen und hochwertigen Drehstuhl. Die passenden Freischwinger-Sessel mit hoher oder normaler Rücken- höhe ergänzen die Serie in Konferenz- und Besprechungsräumen. drive: Eine Produktfamilie, die mit Qualität und Komfort in jedem Bereich und in jeder Variante formal und funktional überzeugt.

drive se distingue par un confort optimal, une fonctionnalité recherchée et une finition de haute qualité, répondant ainsi aux plus hautes exigences – à l'étage de direction aussi. Vous apprécierez drive comme siège de bureau de haute qualité et à forte image. Les fauteuils luge assortis avec dossier standard ou haut complètent la série dans les salles de conférence et de réunion. drive : une famille de produits qui convainc par les formes et les fonctions, la qualité et le confort dans tous les domaines et dans chacune de ses variantes.

drive stands out thanks to its optimal comfort, sophisticated functionality and high-quality workmanship, thus meeting the most discerning requirements – also on the management level. drive is a representative and high-quality swivel chair. The matching cantilever armchair with high or normal backrest heights complements the series in conference and meeting rooms. drive: a product family that impresses with quality and comfort in every area when it comes to design and functionality.





Mit drive erzielen Sie ein stimmiges und anspruchsvolles Gesamtbild auch in der Führungsetage. drive zeigt seine Qualität: Mit integrierter Kopfstütze, hochwertiger Kissenpolsterung, wahlweise mit Multifunktions- oder Bügelarmlehne, die auf Wunsch auch mit Leder überzogen erhältlich ist. Passende Freischwinger-Sessel, mit und ohne Nackenstütze, ergänzen das Gesamtbild. Die Armauflagen der Freischwinger sind wahlweise mit Leder überzogen oder in Buchenmassivholz erhältlich.

Avec drive, vous créez un environnement général élégant et cohérent jusqu'à l'étage de direction. drive montre ouvertement ses qualités : avec appuie-tête intégré, un rembourrage de haute qualité, au choix avec accoudoirs multifonctionnels ou cintrés, pouvant être revêtus de cuir sur demande. Des fauteuils luge avec ou sans appuie-tête complètent le tableau d'ensemble. Les dessus d'accoudoirs des sièges luge sont disponibles au choix avec revêtement cuir ou en hêtre massif.

drive gives a coherent and high quality overall appearance at management level. drive's quality is represented in the chairs integrated head rest, as well as the multifunctional or loop arms, with the option of a leather covering if desired. Matching cantilever armchairs, with or without neck supports, round off the picture. The armrests of the cantilever chairs are optionally available with a leather covering or with a solid beech veneer.







Anspruchsvoll, hochwertig, komfortabel: drive in Kombination mit den passenden Tischen, wie z. B. mit dem modularen Konferenzsystem state. So bietet drive vielfältige Einrichtungsmöglichkeiten und -varianten, besonders in gehobenen Bereichen.

Ambition, haute qualité, confort : drive en liaison avec les tables assorties, p. ex. avec le système modulaire de tables de conférence state. drive propose ainsi des possibilités et des variantes d'aménagement très diverses, en particulier pour les réalisations soucieuses d'une élégance particulière.

Comfortable and high-quality: drive in combination with matching tables, e.g. with the modular conference table system state. drive offers versatile room arrangement options and variations, particularly where an extra touch of class is required.

Optionen | Options | Options

drive Stühle sind vielseitig und lassen sich für jede Anforderung und jeden Anspruch mit den passenden Optionen ausstatten. Hier finden Sie eine Übersicht der Optionen, die für die Serie erhältlich sind. Preise entnehmen Sie bitte der jeweils aktuellen Preisliste.

Les sièges drive ont plus d'une corde à leur arc et peuvent être équipés de différentes options pour répondre à toutes les exigences et toutes les demandes. Vous trouverez ici une vue d'ensemble des options disponibles pour la série. Pour les prix, veuillez vous reporter à la liste de prix en vigueur.

drive chairs are versatile and can be equipped with appropriate options to suit every demand and requirement. Here you can find an overview of the options available for the series. Prices can be found in the current price list.

Armauflagen der Multifunktions-Armlehnen | Dessus des accoudoirs multifonctions | Arm-caps of the multifunctional arm-rests



PUR-Auflage „soft“
PUR „soft“
PUR „soft“



Elastomer-Schaum (Standard)
Mousse élastomère (standard)
Elastomer foam (standard)



Buche, natur lackiert oder gebeizt nach Hauskollektion
Hêtre naturel verni ou teinté selon collection
Beech, clear lacquered or stained according to standard range

Armauflagen der Besucherstühle | Accoudoirs des sièges visiteurs | Arm-caps of visitor chair



Kunststoff schwarz (Besucherstuhl)
Synthétique noir (chaise visiteur)
Black plastic (visitor chair)

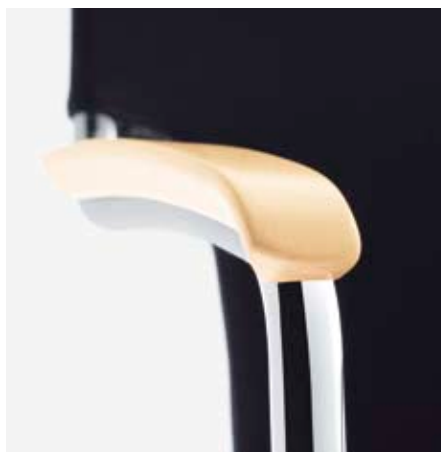

Buche, natur lackiert oder gebeizt nach Hauskollektion
(Besucherstuhl)
Hêtre naturel verni ou teinté selon collection (chaise visiteur)
Beech, clear lacquered or stained according to standard range (visitor chair)

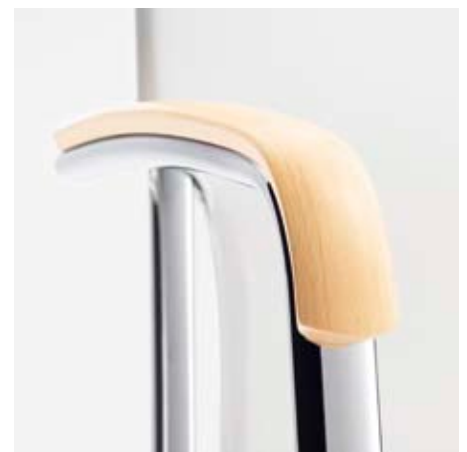

Buche, natur lackiert oder gebeizt nach Hauskollektion
(Besuchersessel)
Hêtre naturel verni ou teinté selon collection (fauteuil visiteur)
Beech, clear lacquered or stained according to standard range (visitor armchair)

Rückenbügel | Poignée cintrée | Hand pull in the back



Leder gepolstert
Garni cuir
Upholstered in leather



Rückenbügel mit Kleiderbügelauflauf, verchromt
Poignée cintrée avec cintre à vêtement intégré
chromés dans le dossier
Hand pull in the back with coat-hanger, chromed

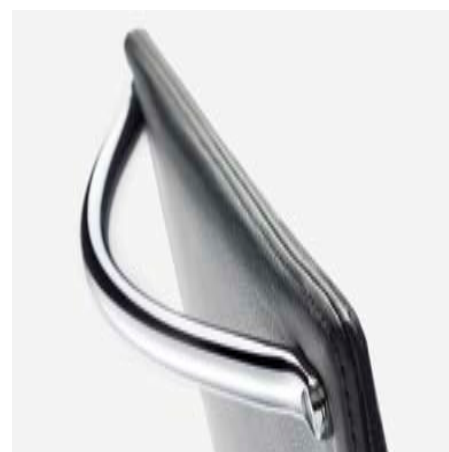

Rückenbügel, verchromt
Poignée cintrée chromé dans le dossier
Hand pull in the back, chromed

Kissenpolsterung | Coussinage | High quality cushion padding



Leder gepolstert (nur für Besuchersessel 262/A, 272/A)
Garni cuir (uniquement pour fauteuils visiteur 262/A, 272/A)
Upholstered in leather (only available for visitor armchairs 262/A, 272/A)



Hochwertige Kissenpolsterung (Drehstuhl)
Finition haut de gamme du coussinage (siège pivotant)
High quality cushion padding (swivel chair)



Hochwertige Kissenpolsterung (Besuchersessel)
Finition haut de gamme du coussinage (fauteuil visiteur)
High quality cushion padding (visitor armchair)

Technische Informationen | Détails techniques | Technical information



Modell	Modèle	Model	102	102/A	112	112/A
Drehstuhl	Siège pivotant	Swivel chair	●	●	●	●
Drehstuhl mit Nackenstütze	Siège pivotant avec appuie-tête	Swivel chair with head-rest	–	–	–	–
Gestell Material	Piètement Matériaux	Frame Material				
Kunststoff RAL 9011	Synthétique RAL 9011	Plastic RAL 9011	●	●	●	●
Kunststoff-Fußkreuz	Synthétique époxy	Plastic swivel base powder				
beschichtet in RAL 9006F	RAL 9006F	coated in RAL 9006F	∞	∞	∞	∞
Aluminium-Fußkreuz poliert	En fonte d'aluminium poli	Polished aluminium swivel base	○	○	○	○
Gleiter Rollen	Patins Roulettes	Glides Castors				
Rollen gebremst hart für den Einsatz auf Teppichboden	Roulettes freinées dures pour sols moquette	Castors retarding hard for the use on carpet floors	●	●	●	●
Rollen gebremst weich für den Einsatz auf harten Böden	Roulettes freinées souples pour sols durs	Castors retarding soft for the use on hard floors	○	○	○	○
Gleiter anstelle von Rollen	Patins assiettes au lieu des roulettes	Glides instead of castors	–	–	–	–
Armlehnen Armauflagen	Accoudoirs Dessus d'accoudoirs	Arm-rests Arm-caps				
Funktions-Armlehne in 8 Stufen um 70 mm höhenverstellbar, breitenverstellbar, bewegliche Armauflage Oberfläche Elastomer-Schaum RAL 9011, Armlehnenträger poliert	Accoudoirs multifonctions réglables en hauteur sur 70 mm en 8 positions, en largeur, et pivotant avec revêtement élastomère noir RAL 9011, bras porteurs en aluminium poli	Multifunctional arm-rests, adjustable 8 times in height up to 70 mm, adjustable in width, movable, surface Elastomer foam RAL 9011, arm-rest support polished	–	●	–	●
Bügelarmlehnen RAL 9011, am Rückenrahmen befestigt, höhenverstellbar	Accoudoirs cintrés noirs RAL 9011 fixés au cadre du dossier et réglables en hauteur	U-shaped arm-rests RAL 9011, fixed at the back frame, height adjustable	–	–	–	–
Armauflagen mit PUR-Auflage „soft“ Armlehnenhöhe dadurch + 2 cm	Dessus d'accoudoirs avec revêtement caoutchouté PUR „soft“, hauteur augmentée de + 2 cm	Arm-caps made of PUR material „soft“, height of arm-rests therefore + 2 cm	–	○	–	○
Armauflagen in Buchenholz, gebeizt nach Hauskollektion	Dessus d'accoudoirs en hêtre massif naturel ou teinté selon collection	Arm-caps in beech wood, stained according to Brunner standard range	–	–	–	○
Armauflagen mit Leder gepolstert	Dessus d'accoudoirs garnis cuir	Arm-caps in leather	–	–	–	○
Sitz und Rücken	Assise et dossier	Seat and back				
Rückenlehne mit Kunststoffabdeckung in RAL 9011	Dossier avec finition arrière par capot synthétique noir RAL 9011	Back cover in plastic material black RAL 9011	●	●	–	–
Rückenrahmen Spitzovalprofil verchromt stufenlos	Cadre de dossier en tube acier chromé de profil ovale, avec bande de soutien lombaire réglable en continu sur 60 mm en mousse PUR noire RAL 9011	Back frame (oval pointed profile) chromed, infinitely adjustable lumbar-support in PUR-foam RAL 9011 black, adjustable range 60 mm	–	–	●	●
Verstellbereich 60 mm			–	–	●	●
Sitz und Rücken gepolstert	Assise et dossier garnis	Seat and back upholstered	●	●	●	●
Sitz gepolstert, Rücken mit Netzgewebe bespannt	Assise garnie et dossier avec résille tendue	Seat upholstered, back in mesh material	–	–	–	–
Rückenlehne in der Höhe verstellbar	Dossier réglable en hauteur	Back-rest height adjustable	●	●	–	–
Mechanik	Mécanisme	Mechanism				
Synchron-Mechanik mit Körpergewichts-Einstellung, 6-fach arretierbar, Synchron-Verhältnis 1:2	Mécanisme synchrone, rapport 1:2, avec réglage tension au poids sur 6 positions	Synchronous mechanism with body weight adjustment, lockable in 6 positions, synchronous ratio 1:2	●	●	●	●
Sicherheitsgasfeder mit Tiefenfederung	Vérin à gaz de sécurité avec amortisseur d'assise	Safety gas spring with springiness in depth	●	●	●	●
Nackenstütze	Repose-tête	Head-rest				
Nackenstütze als Drehelement, individuell einstellbar, Farbe wie Rückenlehne, Nackenstützträger verchromt	Repose-tête réglable individuellement, finition assortie au dossier et supports chromés	Head-rest revolving, individually adjustable, same colour as back, head-rest support chromed	–	–	–	–
Nackenstütze in Leder schwarz, bei Leder-Ausführung in der gewählten Lederfarbe	Repose-tête garni cuir noir, ou dans la gamme de coloris cuir pour les sièges garnis cuir	Head-rest in black leather, if chair in leather head-rest in same leather colour	–	–	–	–
Zubehör	Accessoires et options	Accessories				
Kombimechanik mit Schiebesitz, Sitztiefeinstellung bis max. 40 mm, Sitzneigeverstellung 4°	Pack „confort“ incluant le réglage en profondeur sur 40 mm et l'inclinaison négative de 4° de l'assise	Combined mechanism with sliding seat, seat depth adjustment max. 40 mm, seat tilt 4°	○	○	○	○
Rückenbügel verchromt	Poignée de dossier cintrée chromée	Hand pull in the back, chromed	–	–	○	○
Rückenbügel mit Kleiderbügelauflauf verchromt	Poignée de dossier cintrée chromée avec cintre à vêtement intégré	hand pull in the back with Coat-hanger, chromed	○	○	○	○

Technische Informationen | Détails techniques | Technical information



Modell	Modèle	Model	126	126/A	126/B	128
Drehstuhl	Siège pivotant	Swivel chair	—	—	—	—
Drehstuhl mit Nackenstütze	Siège pivotant avec appuie-tête	Swivel chair with head-rest	●	●	●	●
Gestell Material	Piètement Matériaux	Frame Material				
Kunststoff RAL 9011	Synthétique RAL 9011	Plastic RAL 9011	—	—	—	—
Kunststoff-Fußkreuz	Synthétique époxy	Plastic swivel base powder	—	—	—	—
beschichtet in RAL 9006F	RAL 9006F	coated in RAL 9006F	—	—	—	—
Aluminium-Fußkreuz poliert	En fonte d'aluminium poli	Polished aluminium swivel base	●	●	●	●
Gleiter Rollen	Patins Roulettes	Glides Castors				
Rollen gebremst hart für den Einsatz auf Teppichboden	Roulettes freinées dures pour sols moquette	Castors retarding hard for the use on carpet floors	●	●	●	●
Rollen gebremst weich für den Einsatz auf harten Böden	Roulettes freinées souples pour sols durs	Castors retarding soft for the use on hard floors	○	○	○	○
Gleiter anstelle von Rollen	Patins assiettes au lieu des roulettes	Glides instead of castors	○	○	○	○
Armlehnen Armauflagen	Accoudoirs Dessus d'accoudoirs	Arm-rests Arm-caps				
Funktions-Armlehne in 8 Stufen um 70 mm höhenverstellbar, breitenverstellbar, bewegliche Armauflage Oberfläche Elastomer-Schaum RAL 9011, Armlehnenträger poliert	Accoudoirs multifonctions réglables en hauteur sur 70 mm en 8 positions, en largeur, et pivotant avec revêtement élastomère noir RAL 9011, bras porteurs en aluminium poli	Multifunctional arm-rests, adjustable 8 times in height up to 70 mm, adjustable in width, movable, surface Elastomer foam RAL 9011, arm-rest support polished	—	●	—	—
Bügelarmlehnen RAL 9011, am Rückenrahmen befestigt, höhenverstellbar	Accoudoirs cintrés noirs RAL 9011 fixés au cadre du dossier et réglables en hauteur	U-shaped arm-rests RAL 9011, fixed at the back frame, height adjustable	—	—	●	—
Armauflagen mit PUR-Auflage „soft“ Armlehnenhöhe dadurch + 2 cm	Dessus d'accoudoirs avec revêtement caoutchouté PUR „soft“, hauteur augmentée de + 2 cm	Arm-caps made of PUR material „soft“, height of arm-rests therefore + 2 cm	—	○	—	—
Armauflagen in Buchenholz, gebeizt nach Hauskollektion	Dessus d'accoudoirs en hêtre massif naturel ou teinté selon collection	Arm-caps in beech wood, stained according to Brunner standard range	—	○	—	—
Armauflagen mit Leder gepolstert	Dessus d'accoudoirs garnis cuir	Arm-caps in leather	—	○	—	—
Sitz und Rücken	Assise et dossier	Seat and back				
Rückenlehne mit Kunststoffabdeckung in RAL 9011	Dossier avec finition arrière par capot synthétique noir RAL 9011	Back cover in plastic material black RAL 9011	—	—	—	—
Rückenrahmen Spitzovalprofil verchromt stufenlos	Cadre de dossier en tube acier chromé de profil ovale, avec bande de soutien lombaire réglable en continu sur 60 mm en mousse PUR noire RAL 9011	Back frame (oval pointed profile) chromed, infinitely adjustable lumbar-support in PUR-foam RAL 9011 black, adjustable range 60 mm	●	●	●	●
Verstellbereich 60 mm	PUR noire RAL 9011		●	●	●	●
Sitz und Rücken gepolstert	Assise et dossier garnis	Seat and back upholstered	●	●	●	—
Sitz gepolstert, Rücken mit Netzgewebe bespannt	Assise garnie et dossier avec résille tendue	Seat upholstered, back in mesh material	—	—	—	●
Rückenlehne in der Höhe verstellbar	Dossier réglable en hauteur	Back-rest height adjustable	—	—	—	—
Mechanik	Mécanisme	Mechanism				
Synchron-Mechanik mit Körpergewichts-Einstellung, 6-fach arretierbar, Synchron-Verhältnis 1:2	Mécanisme synchrone, rapport 1:2, avec réglage tension au poids sur 6 positions	Synchronous mechanism with body weight adjustment, lockable in 6 positions, synchronous ratio 1:2	●	●	●	●
Sicherheitsgasfeder mit Tiefenfederung	Vérin à gaz de sécurité avec amortisseur d'assise	Safety gas spring with springiness in depth	●	●	●	●
Nackenstütze	Repose-tête	Head-rest				
Nackenstütze als Drehelement, individuell einstellbar, Farbe wie Rückenlehne, Nackenstützträger verchromt	Repose-tête réglable individuellement, finition assortie au dossier et supports chromés	Head-rest revolving, individually adjustable, same colour as back, head-rest support chromed	●	●	●	●
Nackenstütze in Leder schwarz, bei Leder-Ausführung in der gewählten Lederfarbe	Repose-tête garni cuir noir, ou dans la gamme de coloris cuir pour les sièges garnis cuir	Head-rest in black leather, if chair in leather head-rest in same leather colour	○	○	○	○
Zubehör	Accessoires et options	Accessories				
Kombimechanik mit Schiebesitz, Sitztiefeinstellung bis max. 40 mm, Sitzneigungsverstellung 4°	Pack „confort“ incluant le réglage en profondeur sur 40 mm et l'inclinaison négative de 4° de l'assise	Combined mechanism with sliding seat, seat depth adjustment max. 40 mm, seat tilt 4°	○	○	○	○
Rückenbügel verchromt	Poignée de dossier cintrée chromée	Hand pull in the back, chromed	○	○	○	○
Rückenbügel mit Kleiderbügelauflauf verchromt	Poignée de dossier cintrée chromée avec cintre à vêtement intégré	hand pull in the back with Coat-hanger, chromed	○	○	○	○



128/A	128/B	132	132/A	132/B
-	-	-	-	-
•	•	•	•	•
-	-	-	-	-
-	-	-	-	-
•	•	•	•	•
•	•	•	•	•
○	○	○	○	○
○	○	○	○	○
-	-	-	-	-
•	-	-	•	-
-	•	-	-	•
○	-	-	○	-
○	-	-	○	-
○	-	-	○	○
-	-	-	-	-
-	-	-	-	-
•	•	•	•	•
-	-	•	•	•
•	•	-	-	-
-	-	-	-	-
-	-	-	-	-
•	•	•	•	•
•	•	•	•	•
-	-	-	-	-
•	•	-	-	-
○	○	-	-	-
○	○	○	○	○
○	○	-	-	-
○	○	-	-	-

- Standardausführung | Modèles version standard
Model standard version
- nicht erhältlich | non disponible | not available
- optional | en option | optional
- auf Anfrage | sur demande | on request

Technische Informationen | Détails techniques | Technical information

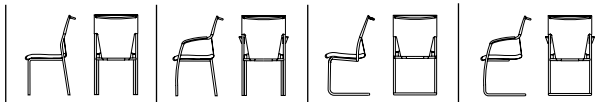

Modell	Modèle	Model	202	202/A	232	232/A
4-Fuß-Besucherstuhl ohne Armlehnen	4-pieds chaise visiteur sans accoudoirs	4-legged visitor chair without arm-rests	●	—	—	—
4-Fuß-Besucherstuhl mit Armlehnen	4-pieds chaise visiteur avec accoudoirs	4-legged visitor chair with arm-rests	—	●	—	—
Freischwinger-Besucherstuhl ohne Armlehnen	Piètement luge sans accoudoirs	Cantilever visitor chair without arm-rests	—	—	●	—
Freischwinger-Besucherstuhl mit Armlehnen	Piètement luge avec accoudoirs	Cantilever visitor chair with arm-rests	—	—	—	●
Gestell	Piètement	Frame				
Funktionen	Fonctionnalité	Function				
stapelbar	empilable	stackable	●	●	●	●
Material	Matériaux	Materials				
Rundstahlrohr	Tube acier cylindrique	Round section steel frame	●	●	●	●
Spezial-Ovalrohr	Tube acier spécial ovalisé	Special oval shaped tube	—	—	—	—
Gestell verchromt	Piètement chromé	Frame chromed	●	●	●	●
Gestell beschichtet	Piètement époxy	Frame powder coated				
RAL 9006F	RAL 9006F	in RAL 9006F	●	●	●	●
Gleiter Rollen	Patins Roulettes	Glides Castors				
Gleiter für Teppichböden (Metallgleiter)	Patins pour sols moquette (métalliques)	Glides for carpet floors (metal glides)	●	●	—	—
ohne Gleiter	Sans patins (sols moquette)	without glides	—	—	●	●
Gleiter für harte Böden (Filzgleiter)	Patins pour sols durs (feutre)	Glides for hard floors (felt glides)	○	○	○	○
Armlehnen Armauflagen	Accoudoirs Dessus d'accoudoirs	Arm-rests Arm-caps				
Armlehne Kunststoff RAL 9011	Accoudoirs synthétiques RAL 9011	Arm-rests plastic RAL 9011	—	●	—	●
Armauflage Buche, natur lackiert oder gebeizt	Dessus d'accoudoirs hêtre naturel ou teinté, vernis	Arm-rests beech, clear lacquered or stained	—	○	—	○
Armauflage mit Leder überzogen	Accoudoirs garnis de cuir	Arm-caps in leather	—	—	—	—
Sitz und Rücken	Assise et dossier	Seat and back				
Sitz und Rücken gepolstert	Assise et dossier garnis	Seat and back upholstered	●	●	●	●
Sitz gepolstert, Rücken mit Netzgewebe bespannt	Assise garnie et dossier résille	seat upholstered, back Covered in mesh material	—	—	—	—
Lederpolster als Kissenpolsterung	Garnissage cuir par soufflet	leather upholstery with cushion Padding	—	—	—	—
Maße	Dimensions	Dimensions				
Gesamtbreite cm	Largeur cm	Total width cm	52	56	47	54
Gesamttiefe cm	Profondeur cm	Total depth cm	58	58	59	59
Gesamthöhe cm	Hauteur cm	Total height cm	87	87	87	87
Sitzhöhe cm	Hauteur d'assise cm	Seat height cm	46	46	46	46
Gewicht kg	Poids kg	Weight kg	7,5	8	8,5	9

Hinweise | Remarques | Comments

Details, Preise und Geschäftsbedingungen entnehmen Sie der aktuellen Preisliste. Technische Änderungen, Irrtümer und Farbabweichungen vorbehalten. Einige Modelle sind als mehrpreis-pflichtige Sonderausführung abgebildet.

Les détails, prix et conditions de ventes figurent dans le tarif en vigueur. Sous réserve de modifications techniques, d'erreurs d'impression et de variation des couleurs. Certains modèles sont photographiés dans des finitions impliquant des suppléments de prix.

For more product details, prices and conditions please see current price list. General terms and conditions of business and delivery: Exclusively our sales and delivery conditions apply for all our deliveries. For all information given in this document we reserve the right to amend any errors. The products are subject to permanent quality control and improvements. Technical changes are reserved.

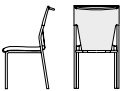
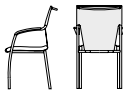
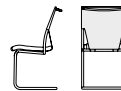
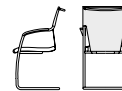
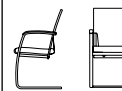
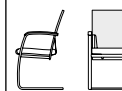
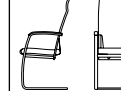
						
204	204/A	234	234/A	262/B	264/A	272/A
•	-	-	-	-	-	-
-	•	-	-	-	-	-
-	-	•	-	-	-	-
-	-	-	•	•	•	•
•	•	•	•	-	-	-
•	•	•	•	-	-	-
-	-	-	-	•	•	•
•	•	•	•	•	•	•
•	•	•	•	-	-	-
•	•	-	-	-	-	-
-	-	•	•	•	•	•
○	○	○	○	○	○	○
-	•	-	•	-	-	-
-	○	-	○	•	•	•
-	-	-	-	○	○	○
-	-	-	-	•	-	•
•	•	•	•	-	•	-
-	-	-	-	○	○	○
52	56	47	54	59	59	59
58	58	59	59	56,5	56,5	62,5
87	87	87	87	92	92	108
46	46	46	46	47	47	47
7,5	8	8,5	9	12	12	14

Prüfsiegel | Prove signet | Sceau de contrôle



ANSI/BIFMA X5.1 - 1993

British Standard 5459 Part 2, ed. 2000

Maße Drehstühle | Dimensions sièges pivotants | Dimensions swivel chairs

102

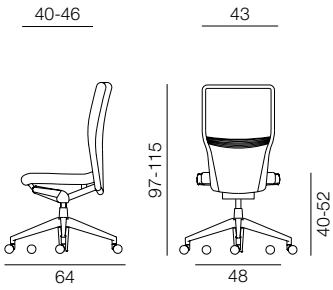

102/A

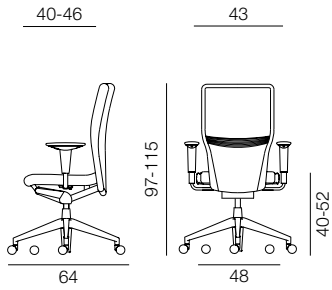

112 | 114

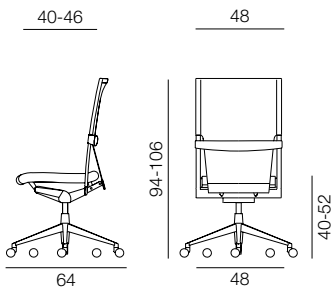

112/A | 114/A

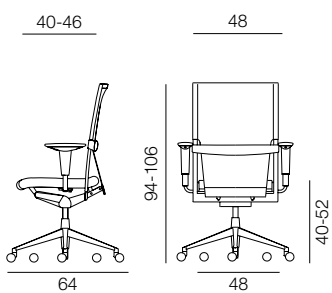

122 | 124

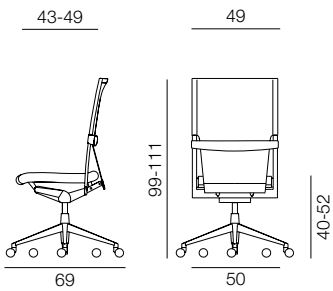

122/A | 124/A

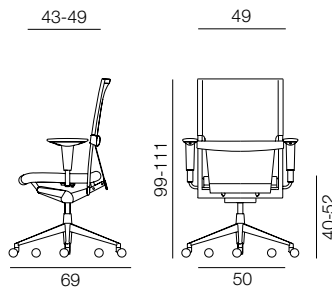

122/B | 124/B

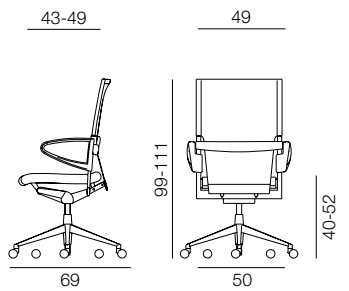

126 | 128

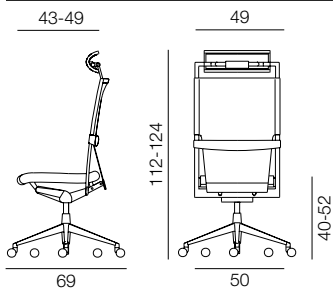

126/A | 128/A

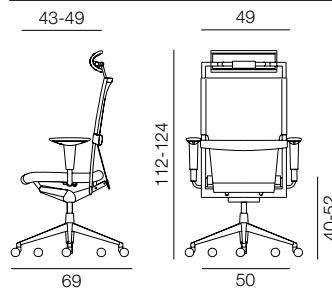

126/B | 128/B

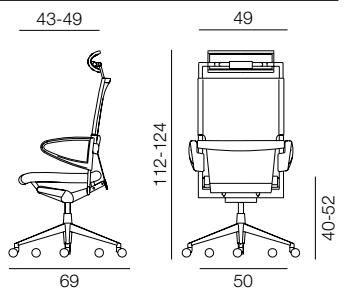

132

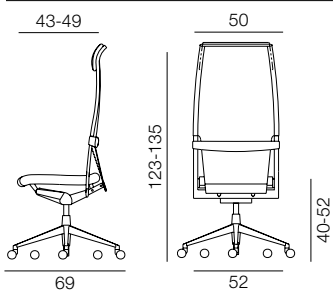

132/A

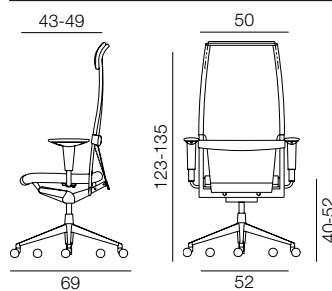

132/B

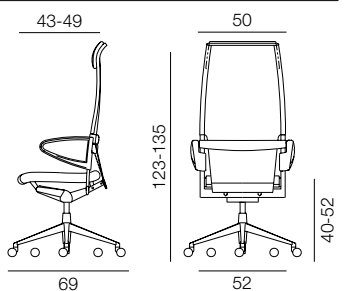

Maße Besucherstühle | Dimensions chaise visiteur | Dimensions visitor chairs

202 | 204

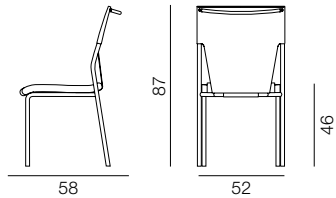

202/A | 204/A

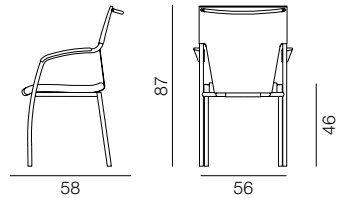

232 | 234

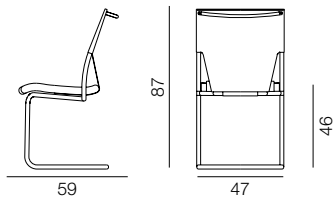

232/A | 234/A

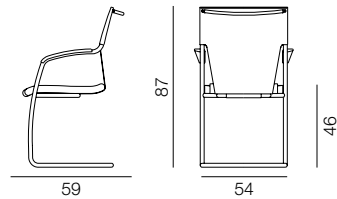

262/A | 264/A

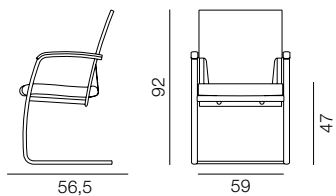

272/A

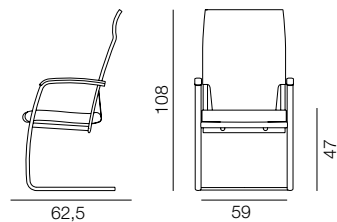

Maße und Vermaßung

Alle Angaben sind ca.-Maße in cm. Kleine Abweichungen, konstruktions- oder betriebstechnisch bedingt, behalten wir uns vor.

Dimensions et mesures

Toutes les dimensions sont indiquées en cm. Elles sont indicatives, sous réserve de modification due à la construction ou à des contraintes techniques.

Dimensions and measurements

All data are approximate, and are stated in centimetres. We reserve the right to allow minor deviations for technical design or production reasons.

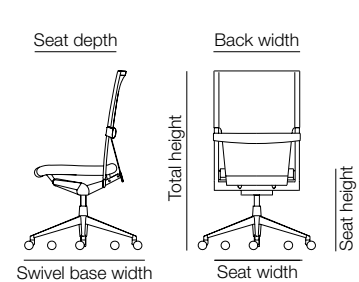
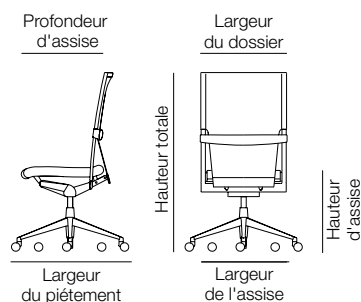
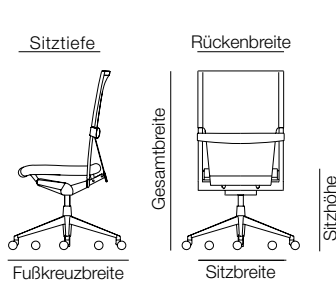

brunner 

Brunner GmbH
Stühle | Tische | Objektmöbel

Postfach 11 51
D-77863 Rheinau-Freistett
Telefon 0 78 44/4 02-0
Telefax 0 78 44/4 02-80
info@brunner-group.com
www.brunner-group.com