

ROSCONI

— 1873 —

USE YOUR SENSES



USE YOUR SENSES

INHALTSVERZEICHNIS

TABLE OF CONTENTS

6 – 11

UNTERNEHMENS GESCHICHTE

corporate history

14 – 15

AUSGEWÄHLTE REFERENZEN

selected references

40 – 69

HAKEN

hooks

134 – 141

UMKLEIDEGARDEROBE

changing room benches

144 – 155

INSPIRATIONEN

inspirations

12 – 13

IDEENSCHMIEDE

creative lab

16 – 39

GARDEROBENSTÄNDER

coat racks

70 – 133

WAND- | REIHEN- | KLAPPGARDEROBEN

wall-mounted + folding coat racks | coat rails

142 – 143

KLEIDERBÜGEL

clothes hangers

156 – 213

BEHÄLTER & ASCHER

receptacles and ashtrays

214 – 253

OBJEKTMÖBEL

contract furniture

254 – 273

STELLWANDSYSTEME

partition systems

274 – 291

**LEIT- UND SICHERHEITS-
SYSTEME**

signage and safety systems

292 – 303

**HANDWERKSKUNST
MATERIALKUNDE**

craftsmanship + materials

304

IMPRESSUM

imprint

LEGENDE

legend



STAHL | EDELSTAHL 295
steel | stainless steel



STOFFE 299
fabrics



PULVERBESCHICHTUNG 297
powder coating



OBERFLÄCHEN 303
surfaces



KLEIDERBÜGEL 142
clothes hangers



HOLZ 301
wood

KOLLEKTIONEN

COLLECTIONS

59 AAR 191

Ascher-Abfall-Kombination
ashtray-litter combination

59 PFB 201

Behälter
receptacles

ARCO 109

Wand- | Reihen- | Klappgarderoben
wall-mounted + folding racks | coat rails

CAMINO 19

Garderobenständer
coat racks

CERTO 85

Wand- | Reihen- | Klappgarderoben
wall-mounted + folding racks | coat rails

CREW 02 163

Ascher-Abfall-Kombination
ashtray-litter combination

CREW 4X 175

Behälter
receptacles

CREW SAFETY 277

Leit- und Sicherheitssysteme
signage and safety systems

FIN 115

Wand- | Reihen- | Klappgarderoben
wall-mounted + folding racks | coat rails

59 ASR 185

Ascher-Abfall-Kombination
ashtray-litter combination

59XX 197

Tisch- und Wandascher
table ashtrays + wall-mounted ashtrays

ARTISTA 73

Wand- | Reihen- | Klappgarderoben
wall-mounted + folding racks | coat rails

CASSETTA 103

Wand- | Reihen- | Klappgarderoben
wall-mounted + folding racks | coat rails

CLAP 127

Wand- | Reihen- | Klappgarderoben
wall-mounted + folding racks | coat rails

CREW 08 | CREW 09 285

Leit- und Sicherheitssysteme
signage and safety systems

CREW 5X 181

Ascher-Abfall-Kombination
ashtray-litter combination

DERO 131

Wand- | Reihen- | Klappgarderoben
wall-mounted + folding racks | coat rails

FINO 97

Wand- | Reihen- | Klappgarderoben
wall-mounted + folding racks | coat rails

59 HWS 289

Leit- und Sicherheitssysteme
signage and safety systems

ALICANTE 213

Behälter
receptacles

ASTA 33

Garderobenständer
coat racks

CERTEZZA 91

Wand- | Reihen- | Klappgarderoben
wall-mounted + folding racks | coat rails

CREW 01 159

Ascher
ashtray

CREW 1X | 2X | 3X 167

Behälter
receptacles

CREW 99 217

Objektmöbel
contract furniture

DRESS 137

Umkleidegarderoben
changing room benches

ISERLOHNER HAKEN 49

Haken
hooks

JETT Objektmöbel contract furniture	235	KOLLEKTION.58 Objektmöbel contract furniture	227	KRISCHANITZ BENTWOOD	230
				Objektmöbel contract furniture	
LIMES Objektmöbel contract furniture	247	LUME Stellwände partition systems	257	MADRID Behälter receptacles	212
MÁS Haken hooks	43	MOLLINARO Objektmöbel contract furniture	239	MUNICH Behälter receptacles	210
NICE Behälter receptacles	211	PASSAGE Stellwände partition systems	261	POLEHANGER Garderobenständer coat racks	37
QBX Behälter receptacles	205	R2D2 Objektmöbel contract furniture	243	TENERO Garderobenständer coat racks	23
TESORO Wandgarderobe wall-mounted coat rack	121	TORRE Garderobenständer coat racks	27	ULTIMO Objektmöbel contract furniture	221
VALVA Klapptheke Objektmöbel folding counter contract furniture	251	VALVA Stellwände partition systems	271	VARIOSIA Wand- Reihen- Klappgarderoben wall-mounted + folding racks coat rails	79
WANDHAKEN wall-mounted hooks	67				

Vision wird Tradition – In der Verknüpfung aus moderner Technologie und handwerklichem Können entstehen Werkstücke von absoluter Präzision.

Vision becomes tradition – on the basis of intertwining modern technology with traditional craftsmanship, rosconi creates pieces of astonishing accuracy.

18
73

GRÜNDUNGSJAHR

Die Familie Rosenkranz gründet im heutigen Landkreis Limburg-Weilburg die Gerberei und Lederwarenfabrik „Eduard Rosenkranz & Cie.“

YEAR OF FOUNDATION

The Rosenkranz family is the founder of the tannery and leather goods factory “Eduard Rosenkranz & Cie.”, situated in today's county of Limburg-Weilburg.

1873

1960 - 2000

PREMIUMPRODUKTE

Die Spezialisierung zur Metall- und Edelstahlmanufaktur in den 1960er Jahren legt den Grundstein für weitergehende Materialkompetenzen und den systematischen Aufbau eines Premium-Produktportfolios aus Garderobenlösungen, Raucherlounges und Lobby Items. Die kommenden Jahrzehnte verknüpfen erfolgreich moderne Technologie mit handwerklichem Können und Präzision.

PREMIUM PRODUCTS

The company's strategic orientation towards the manufacturing of metal and stainless steel items is the basis for future expertise in materials as well as the systematic creation of a premium product portfolio including wardrobe solutions, smoker's lounges and lobby items. The upcoming decades successfully combine the use of modern technologies with craftsmanship and high-precision work.

INNOVATIONSKRAFT

Die Hiller-Gruppe, heute als SCHNEEWEISS interior bekannt, übernimmt die Aktivitäten der Marke rosconi. Das auf Edelstahl- und Aluminiumverarbeitung spezialisierte rosconi Programm für Objektausstattungen wird auf Basis von optimierten Produktionsabläufen und besseren Arbeitsbedingungen kontinuierlich international wettbewerbsfähig ausgebaut.

THE FORCE OF INNOVATION

The Hiller group, today known as SCHNEEWEISS interior, takes over the activities of rosconi as new owner. The rosconi portfolio, specialized in the processing of stainless steel and aluminum for the contract sector, is being constantly expanded for an international market on the basis of optimized production processes as well as improved working conditions.

20
07

20
09

LOBBY ITEMS

Mit der „crew“ Linie erweitert rosconi das Portfolio um ein modulares System aus Behältern, Funktionsstelen und Möbeln, kreiert von einem der renommiertesten Architektenbüros Deutschlands: Ingenhoven Architekten. Das einheitliche Erscheinungsbild in reinem Edelstahl, das cleane, geradlinige Design und die Vielfalt des Programms eignen sich dazu, eine klare und ausgewogene Gestaltungslinie durchgängig aufrechtzuerhalten. Vier Elemente gehören zu den Gewinnern des Red Dot Awards.



LOBBY ITEMS

With the “crew“ range, rosconi extends its portfolio with a modular system consisting of receptacles, functional posts and furniture designed by one of Germany’s most renowned architectural practices: Ingenhoven architects. The unified look in pure stainless steel, the clean and straight design as well as the diversity of the range are designed to maintain a clear, balanced design line. Four of the products have won the Red Dot Award.

DIE SCHOENHEIT ERWACHT ZUM LEBEN

2013 erweitert das Unternehmen seine Aktivitäten mit der Kollektionssammlung DIE SCHOENHEIT um exklusive Designmöbel. Einsatz finden die Premiumprodukte vor allem in Publikumsbereichen wie Flughäfen, Bahnhöfen oder Shopping-Malls, in gehobenen Büro-, Konferenz-, Restaurant- und Hotelobjekten, in Lobbys, Lounges und Wartezonen, aber auch im privaten Wohn- und Outdoorbereich.



DIE SCHOENHEIT IS BORN

In 2013 the company expands its contract furniture portfolio with the new, exclusive product segment DIE SCHOENHEIT ("The Beauty"). The high-end items can be found when it comes to interior designs of public areas such as airports, railway stations or shopping malls. Nevertheless the products can also be found in the sector of premium office properties, conference venues, restaurant and hotel facilities as well as in private residential areas.

20 13

NEUER STANDORT

Im selben Jahr findet rosconi im südbadischen Kippenheim den Nährboden, den das Unternehmen für die Herstellung hochwertiger Produkte am Standort Deutschland braucht. Das Bündeln der Kompetenzen von Ideenschmiede, Manufaktur und Logistik am Stammsitz von SCHNEEWEISS interior stärkt die Synergien vor Ort. Als Manufaktur bleibt das Unternehmen der individuellen Umsetzung des Kundenwunsches verpflichtet. Gleichzeitig steht hinter rosconi ein starker, innovativer Unternehmensverbund, der eine hohe Fertigungstiefe gewährleistet.

NEW COMPANY LOCATION

In the same year rosconi finds the necessary breeding ground for the manufacturing of German high quality products in the town of Kippenheim. The pooling of expertise of a creative lab, a manufactory and an in-house logistic at the headquarters of SCHNEEWEISS interior reinforces the local synergies. As a manufactory the company remains bound to the individual implementation of customer's needs. At the same time, rosconi is backed up by a strong, innovative enterprise which guarantees a high degree of vertical integration.

STRATEGISCHE INTEGRATION

Im selben Jahr erfolgt die strategische Integration des Bereichs Professional Interior mit maßgeschneidertem Laden-, Messe- und Innenausbau. Eine hervorragende Material- und Verarbeitungsqualität, eine fachgerechte Ausführung, eine faire, transparente Kostenrechnung sowie ein exzellenter Service, auch nach Fertigstellung des Projekts, zeichnen rosconi Professional Interior aus.

STRATEGIC INTEGRATION

In the same year, the strategic integration of the business segment "Professional Interior" with customized store and trade fair concepts. Planning, creative development and production, management and installation of customized solutions for stores, trade fairs and effective interior designs distinguish rosconi Professional Interior.

D-TEC ALS NEUE MARKE

Seit 2018 ergänzen die D-TEC Premiumkollektionen in den Bereichen Wohnmöbel und Accessoires das rosconi Portfolio auf perfekte Weise.

D-TEC AS LATEST BRAND ADDITION

Since 2018 the high-end home furniture and accessories collections by D-TEC complement rosconi's portfolio perfectly.

2015

2018

NEUE ARCHITEKTONISCHE STATEMENTS

rosconi erweitert sein Garderoben-Sortiment um die Design-Kollektion „Iserlohner Haken“ von Hermann Schwerter, 15 individuelle Kleiderhakenserien mit Charakter und Eigenständigkeit aus der Feder von 11 international renommierten Designern und Architekten.



AN ADDITIONAL BRAND

rosconi extends its range of wardrobe solutions with the brand „Iserlohner Haken“ („Hooks from Iserlohn“) by Hermann Schwerter. The 15 piece collection stands for the contemporary interpretation of classical hooks, re-interpreted by 11 renowned international designers and architects.

IDEENSCHMIEDE VEREINT MIT HOHER FERTIGUNGSTIEFE

CREATIVE LAB MEETS HIGH VERTICAL INTEGRATION



ALLES AUS EINER HAND: ANGEFANGEN VON DER IDEE ÜBER
ANALYSE, KONZEPTION UND DESIGN BIS HIN ZU FERTIGUNG,
AUSLIEFERUNG UND MONTAGE. WIR UNTERSTÜTZEN SIE
VON BEGINN AN UND BEGLEITEN SIE BIS ZUM SCHLUSS,
BIETEN PASSENDE MARKETINGKONZEPTIONEN ZU IHREM
PROJEKT SOWIE DAS KNOW-HOW IN SÄMTLICHEN BEREICHEN.
DASS DIES KEIN LEERES VERSPRECHEN IST, ZEIGT UNSERE
AUSSERGEWÖHNLICHE FERTIGUNGSTIEFE VON 76 PROZENT. SIE
HABEN DAMIT EINEN KOMPETENTEN PARTNER AN DER SEITE,
DER DIE UMSETZUNG IHRER SPEZIFISCHEN ANFORDERUNGEN
IN DIE HAND NIMMT. UND ZWAR VON A BIS Z, DAMIT SIE
SICHERGEHEN KÖNNEN, DASS NICHT NUR OBERFLÄCHLICH
ALLES STIMMT. AUCH LEASING UND VERLEIH IST STETS EINE
OPTION. ZÖGERN SIE BITTE NICHT, UNS ZU KONTAKTIEREN. WIR
BERATEN SIE ZU ALLEN THEMEN GERNE UND JEDERZEIT.

Everything from a single source: starting from an idea to analysis, conception and design up to construction, logistics and assembly. We support our customers throughout the whole process and offer customized solutions in the area of marketing as well as our long-standing expertise in all areas. Our extraordinary vertical integration of 76 per cent shows, that this is no empty promise. You can rely on an expert partner, who is responsible for every aspect of your project. Leasing and rental are also options at all times. If you would like to receive further information on all subjects or simply wish to contact us, please do not hesitate to do so.

Nichts ist aussagekräftiger als zufriedene Kunden. Im Lauf der Jahre konnten wir zahlreiche namhafte Kunden mit unseren Designklassikern und Produktinnovationen überzeugen.

Nothing is more meaningful than satisfied customers. Over the years we could convince numerous renowned customers with our design classics and product innovations.

SELECTED REFERENCES

SCHNEEWEISS interior

BERLIN

Barmer

James-Simon-Galerie

21er Haus, Wien | Österreich

Austria Center Vienna, Wien | Österreich

Café Motto am Fluss, Wien | Österreich

Das Triest Hotel, Wien | Österreich

DB Schenker, Essen

Deutscher Bundestag, Berlin

DOW Europe, Horgen | Schweiz

École Européenne, Mamer | Luxembourg

Europahalle / Kongresszentrum, Karlsruhe

Festspielhaus, Erl | Österreich

FHNW Campus Muttenz | Schweiz

Flughafen BER, Berlin

Fraport AG, Frankfurt am Main

Futurium, Berlin

Holsten-Galerie, Neumünster

Inselhalle Lindau

King Abdulaziz International Airport, Jeddah | Saudi-Arabien

Landeskrankenhaus Neunkirchen | Österreich

Lisbon Cruise Terminal, Lissabon | Portugal

marinaforum Regensburg

MARSTALL, Ludwigsburg

Messe Dortmund GmbH, Dortmund

Mövenpick Hotel Frankfurt City

pro mente Haus, Mattersburg | Österreich

Rehabilitationszentrum Bad Tatzmannsdorf | Österreich

Sheraton Berlin Grand Hotel Esplanade

Skyline Plaza, Frankfurt am Main

Stadion Mainz 05

Stadthalle Reutlingen

Steigenberger Grandhotel & Spa Petersberg

World Conference Center, Bonn

HAMBURG

Elbphilharmonie

MÜNCHEN

BMW Group Werk 1

WIEN

Wirtschaftsuniversität Wien

Restaurant Konstantin Filippou

ZÜRICH

Samsung Hall

MAAG Halle Zürich

LAHR

Zalando

GARDEROBENSTÄNDER
coat racks

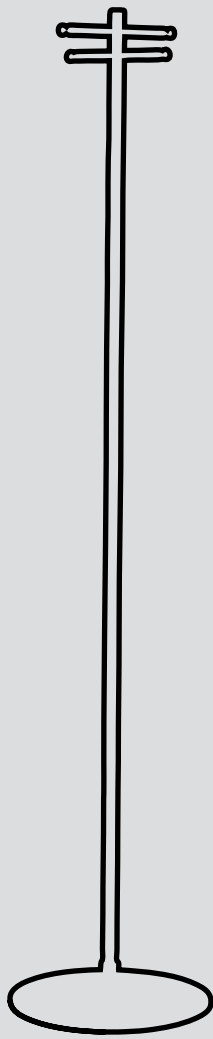

CAMINO



DE Camino-trendy und standsicher in Schwarz

EN Camino-a stylish and stable appearance in black

DER GARDEROBENSTÄNDER CAMINO IST MIT EINER RUNDEN STANDSÄULE AUS STAHL UND EINER BESONDERS STANDFESTEN RUNDEN PULVERBESCHICHTETEN STAHL-FUSSPLATTE VERSEHEN, DIE FARBIG BESCHICHTET WERDEN KANN. EINGEKERBTE STAHLACHSEN BIETEN DIE MÖGLICHKEIT ZUM ANHÄNGEN VON KLEIDERBÜGELN. DER GARDEROBENSTÄNDER 3947 K IST ZUSÄTZLICH MIT EINER SCHIRMHALTERUNG AUSGESTATTET.

The Camino coat stand features a round pedestal made of steel and a particularly stable, round, powder-coated steel base which can be color powder-coated as required. Steel axes with notches offer the option to hang clothes hangers. The coat stand 3947 K is additionally equipped with an umbrella fitting.



CAMINO



1 Camino 39xx | Stahlrohr | pulverbeschichtet weiß | ohne Schirmgarnitur
steel tube | white powder-coated finish | without umbrella fitting

2 Camino 39xx | Stahlrohr | pulverbeschichtet weiß | mit Schirmgarnitur
steel tube | white powder-coated finish | with umbrella fitting

3 Camino 39xx | Stahlrohr | mit Schirmgarnitur | optional ohne Schirmgarnitur
steel tube | with umbrella fitting | optional without umbrella fitting

CAMINO

3

AUSFÜHRUNG . DESIGN

Der Garderobenständer ist in vielen verschiedenen Farben erhältlich und kann in allen RAL Farben nach Hauskollektion pulverbeschichtet werden.

The coat rack is available in many colors and can be powder-coated in all RAL colors of our house collection.

Höhe

1703 mm

Standsäule

ø 25 mm

Fußplatte

ø 350 mm

Ausführung

Präzisionsstahl

Optionen

pulverbeschichtet
nach RAL Hauskollektion
passende Kleiderbügel
Schirmgarnitur und Abtropfschale

Garderobenplätze

4

Preis

ab EUR 199,-

height

1703 mm

mounting stand

ø 25 mm

base plate

ø 350 mm

design

precision steel

design options

powder-coated according
to RAL house collection
matching clothes hangers
umbrella fitting and drip tray

user spaces

4

price

from EUR 199,-



142



295



297

TENERO



DE **Tenero - puristischer Designklassiker**

EN Tenero - design icon with puristic character

DIE TENERO GARDEROBENSTÄNDER BESTEHEN AUS SILBER MATT ELOXIERTEM LEICHTMETALL UND SIND FÜR EINEN BESONDERS FESTEN STAND ZUSÄTZLICH MIT EINER PULVERBESCHICHTETEN STAHL-FUSSPLATTE AUSGESTATTET. EINKERBUNGEN IN DEN ACHSEN VERHINDERN EIN VERRUTSCHEN DER KLEIDERBÜGEL. DIE TENERO GARDEROBEN 3361 UND 3362 SIND ZUDEM MIT EINER SCHIRMHALTERUNG AUSGESTATTET. MEHRERE NEBENEINANDER PLATZIERTE GARDEROBENSTÄNDER DES MODELLS 3362 ERGEBEN EINE EDLE, FREISTEHENDE GARDEROBENANLAGE, BESONDERS BEI WANDFLÄCHEN, DIE EINE WANDMONTAGE NICHT ZULASSEN.

The Tenero coat stands are made of silver matte anodized light metal and additionally fitted with a powder-coated steel base for high stability. Notches in the axes prevent the clothes hangers from sliding. The coat stands 3361 and 3362 also feature an umbrella fitting. Several coat stands of model 3362 placed next to each other create a fine free-standing cloakroom facility, especially set against wall coverings on which wall mounting is not possible.



TENERO



-
- 1 Tenero 3360 | Leichtmetall | silber matt | Aluminium-Achsen | ohne Schirmgarnitur
light metal | silver matte finish | aluminum axles | without umbrella fitting
 - 2 Tenero 3361 | Leichtmetall | silber matt | Aluminium-Achsen | mit Schirmgarnitur
light metal | silver matte finish | aluminum axles | with umbrella fitting
 - 3 Tenero 3362 | Leichtmetall | silber matt | Edelstahl-Achsen | mit Schirmgarnitur
light metal | silver matte finish | stainless steel axles | with umbrella fitting

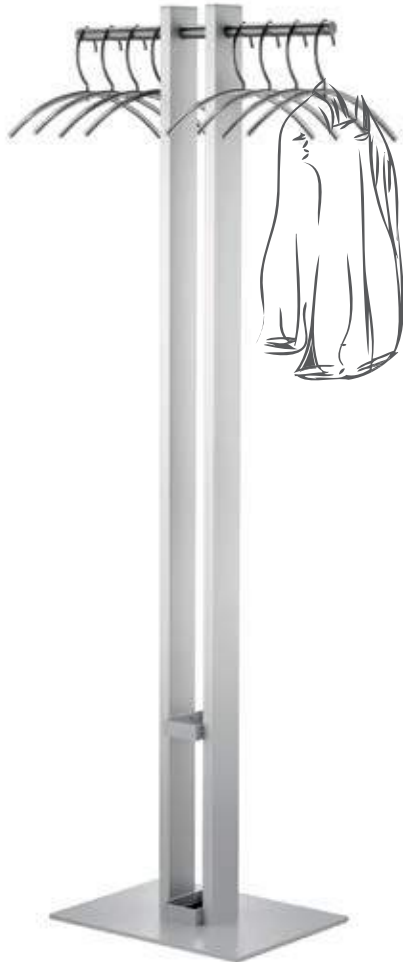

3

AUSFÜHRUNG . DESIGN

Der Garderobenständer ist in vielen verschiedenen Farben erhältlich und kann in allen RAL Farben nach Hauskollektion pulverbeschichtet werden.

The coat rack is available in many colors and can be powder-coated in all RAL colors of our house collection.

TENERO

Höhe

1714 mm

Standsäule

80 x 24 mm

Fußplatte

3360 | 3361: 350 x 350 mm

3362: 450 x 350 mm

Ausführung

Achsen 3362: Edelstahl geschliffen

Achsen 3360 | 3361: Aluminium
pulverbeschichtet im Farbton Natureloxal

Säule: silber matt eloxiertes Aluminium

Fußplatte: Stahl, pulverbeschichtet im Farbton
Natureloxal

Optionen

pulverbeschichtet nach RAL Hauskollektion

Schirmgarnitur mit Abtropfschale

passende Kleiderbügel

Garderobenplätze

4-8

Preis

ab EUR 323,-

height

1714 mm

mounting stand

80 x 24 mm

base plate

3360 | 3361: 350 x 350 mm

3362: 450 x 350 mm

design

axles 3362: stainless steel, grinded

axles 3360 | 3361: aluminum,

powder-coated in shade "Natureloxal"

stand: aluminum, silver matte anodized

base plate: steel, powder-coated in shade

"Natureloxal"

design options

powder-coated according to RAL house collection

umbrella fitting with drip tray

matching clothes hangers

user spaces

4-8

price

from EUR 323,-



142



295



297

TORRE

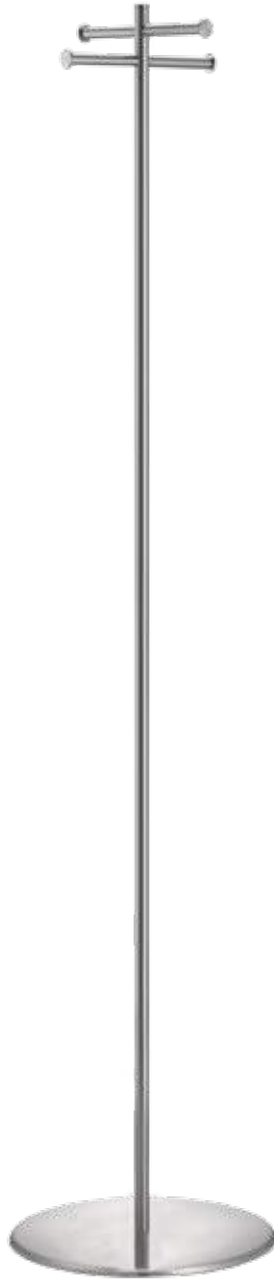

DE Filigran und modern - die Edelstahlvariante von Torre

EN a modern and filigree look - Torre in stainless steel

FÜR DIE TORRE GARDEROBENSTÄNDER STEHEN 12 VERSCHIEDENE VARIANTEN AUS EDELSTAHL ODER GEPULVERTEM STAHL MIT EDELSTAHL-ACHSEN ZUR VERFÜGUNG. WAHLWEISE IST JEDE GARDEROBE MIT ODER OHNE SCHIRMHALTERUNG MIT ABTROPFSCHALE ERHÄLTlich, DIE NASSE BÖDEN UND RUTSCHGEFAHR VERHINDERT. BEI DER K-SERIE BESTEHEN HAUBE DER FUSSPLATTE UND STANDROHR AUS PULVERBESCHICHTETEM PRÄZISIONSSTAHL, BEI DER E-SERIE SIND DIESE AUS EDELSTAHL.

The Torre coat stands are available in 12 different versions made of stainless steel or powder-coated steel with stainless steel axles. Each coat stand is optionally available with or without umbrella fitting with drip tray, which prevents wet floors and the risk of slipping. Within the K edition, the base cover and vertical tube are made of powder-coated precision steel. The cover of the base and vertical tube in the E edition are made of stainless steel.



TORRE | K-EDITION

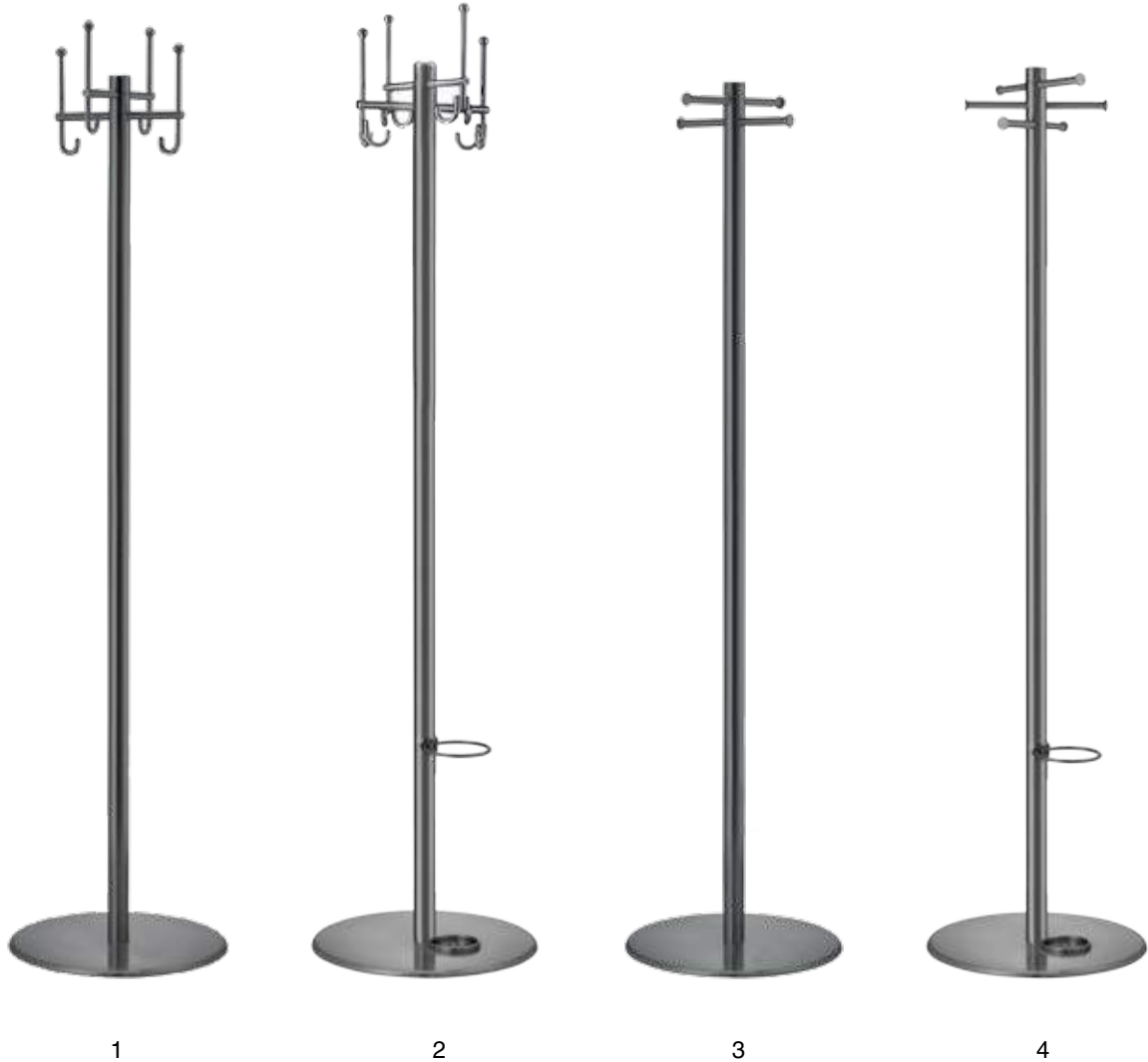

1 Torre 3910 K | Stahl | ø 42 mm
mit oder ohne Schirmgarnitur
steel | ø 42 mm
with or without umbrella fitting

2 Torre 3920 K | Stahl | ø 42 mm
mit oder ohne Schirmgarnitur
steel | ø 42 mm
with or without umbrella fitting

3 Torre 3930 K | Stahl | ø 42 mm
mit oder ohne Schirmgarnitur
steel | ø 42 mm
with or without umbrella fitting

4 Torre 3933 K | Stahl | ø 42 mm
mit oder ohne Schirmgarnitur
steel | ø 42 mm
with or without umbrella fitting

5 Torre 3942 K | Stahl | ø 25 mm
mit oder ohne Schirmgarnitur
steel | ø 25 mm
with or without umbrella fitting

6 Torre 3943 K | Stahl | ø 25 mm
mit oder ohne Schirmgarnitur
steel | ø 25 mm
with or without umbrella fitting

TORRE | K-EDITION

Höhe

1700 mm | 1800 mm

Standsäule

ø 42 mm | ø 25 mm

Fußplatte

ø 350 mm | ø 433 mm

AusführungStandsäule und Fußplatte:
Stahl pulverbeschichtetAchsen, Haken, optionale
Schirmgarnitur: Edelstahl**Optionen**pulverbeschichtet
nach RAL Hauskollektion
Schirmgarnitur mit Abtropfschale
passende Kleiderbügel**Garderobenplätze**

4 - 12

Preis

ab EUR 315,-

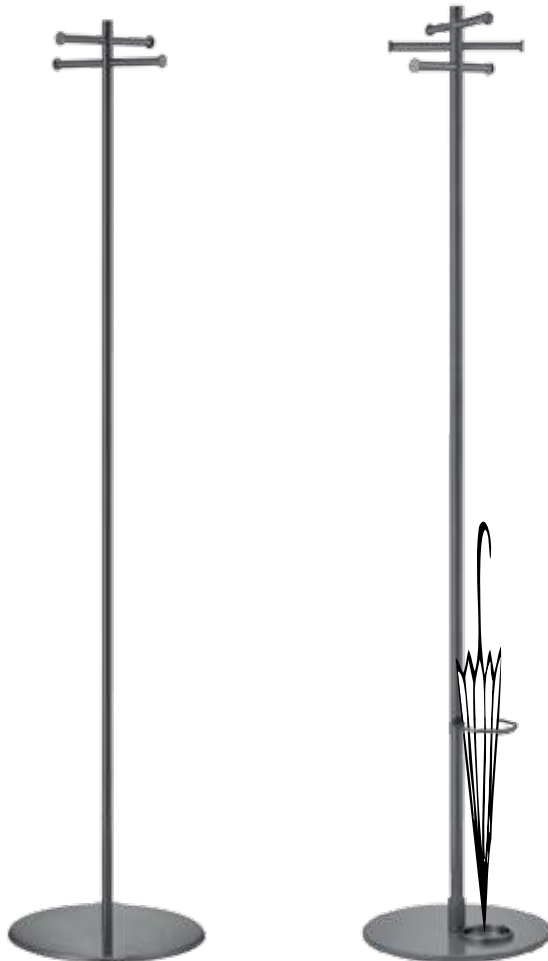

5

6

AUSFÜHRUNG . DESIGN

Der Garderobenständer ist in vielen verschiedenen Farben erhältlich und kann in allen RAL Farben nach Hauskollektion pulverbeschichtet werden.

The coat rack is available in many colors and can be powder-coated in all RAL colors of our house collection.

height

1700 mm | 1800 mm

mounting stand

ø 42 mm | ø 25 mm

base plate

ø 350 mm | ø 433 mm

designmounting stand and base plate:
steel, powder-coatedaxles, hooks, optional
umbrella fitting: stainless steel**design options**powder-coated
according to RAL house collection
umbrella fitting with drip tray
matching clothes hangers**user spaces**

4 - 12

price

from EUR 315,-



142



295



297

TORRE | E-EDITION

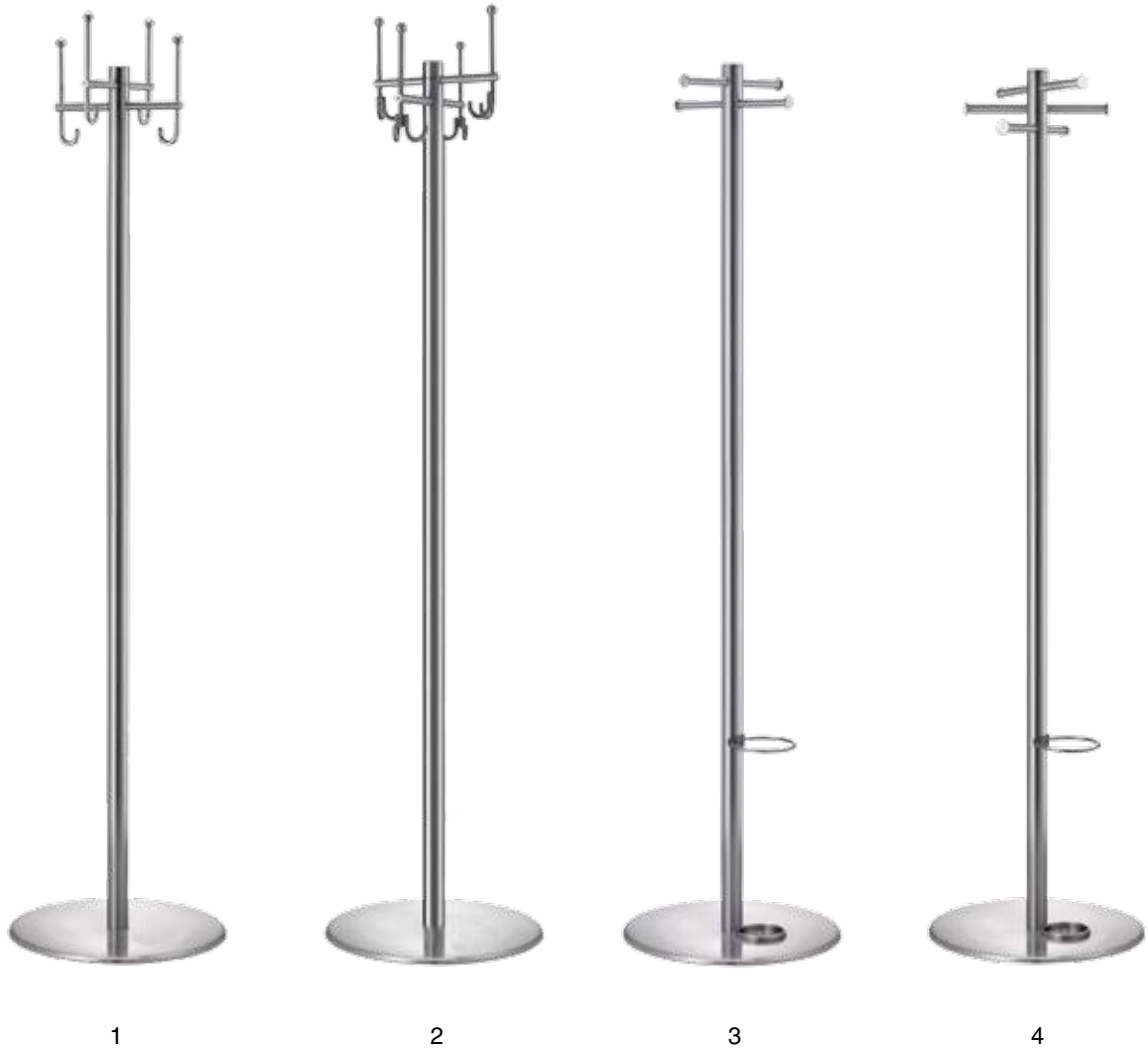

1 Torre 3910 E | Edelstahl | ø 42 mm
mit oder ohne Schirmgarnitur
stainless steel | ø 42 mm
with or without umbrella fitting

2 Torre 3920 E | Edelstahl | ø 42 mm
mit oder ohne Schirmgarnitur
stainless steel | ø 42 mm
with or without umbrella fitting

3 Torre 3930 E | Edelstahl | ø 42 mm
mit oder ohne Schirmgarnitur
stainless steel | ø 42 mm
with or without umbrella fitting

4 Torre 3933 E | Edelstahl | ø 42 mm
mit oder ohne Schirmgarnitur
stainless steel | ø 42 mm
with or without umbrella fitting

TORRE | E-EDITION

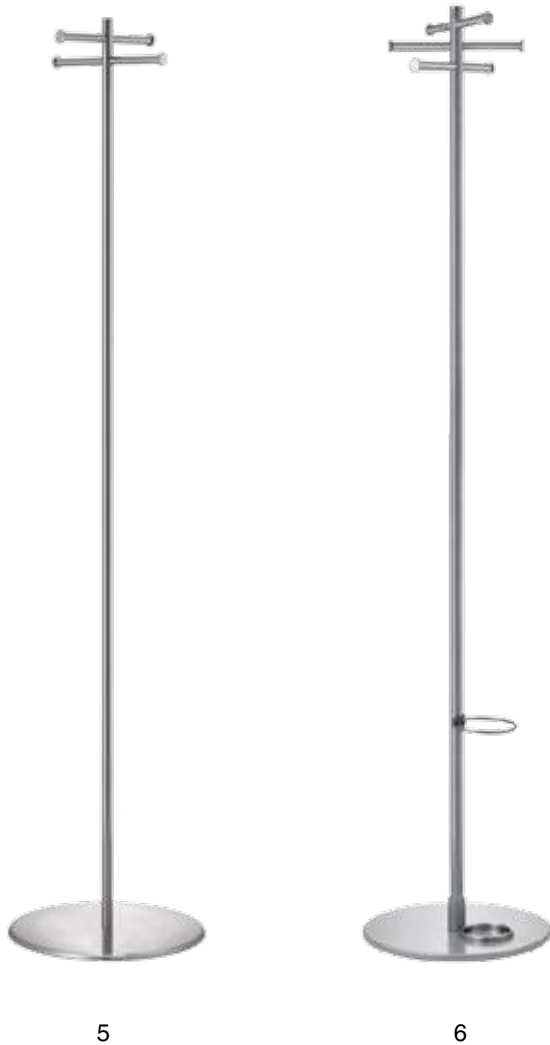

5

6

5 Torre 3942 E | Edelstahl | ø 25 mm
mit oder ohne Schirmgarnitur
stainless steel | ø 25 mm
with or without umbrella fitting

6 Torre 3943 E | Edelstahl | ø 25 mm
mit oder ohne Schirmgarnitur
stainless steel | ø 25 mm
with or without umbrella fitting

Höhe

1700 mm | 1800 mm

Standsäule

ø 42 mm | ø 25 mm

Fußplatte

ø 350 mm | ø 433 mm

Ausführung

Standsäule, Achsen, Haken und
optionale Schirmgarnitur: Edelstahl
Fußplatte mit Edelstahlhaube

Optionen

Schirmgarnitur mit Abtropfschale
passende Kleiderbügel

Garderobenplätze

4 - 12

Preis

ab EUR 315,-

height

1700 mm | 1800 mm

mounting stand

42 mm | 25 mm

base plate

ø 350 mm | ø 433 mm

design

mounting stand, axles, hooks and
optional umbrella fitting: stainless steel
base plate with stainless steel cover

design options

umbrella fitting with drip tray
matching clothes hangers

user spaces

4 - 12

price

from EUR 315,-



142



295



297

ASTA



DE Asta la vista-so begegnet man sich gerne

EN asta la vista-this is how we like to meet

ASTA 3950 IST EIN GARDEROBENSTÄNDER MIT EINER OVALEN STANDSÄULE AUS STAHL UND BESONDERS STANDFESTER RUNDER PULVERBESCHICHTETER STAHL-FUSSPLATTE. STAHL-FUSSPLATTE UND STANDSÄULEN KÖNNEN INDIVIDUELL NACH KUNDENWUNSCH FARBIG BESCHICHTET WERDEN. STRAPAZIERFÄHIGE EDELSTAHL-ACHSEN BIETEN DIE MÖGLICHKEIT ZUM ANHÄNGEN VON KLEIDERBÜGELN. WAHLWEISE SIND DIE GARDEROBEN MIT ODER OHNE SCHIRMHALTERUNG AUS EDELSTAHL VERFÜGBAR.

Asta 3950 is a coat stand with an oval pedestal made of steel and a particularly stable round and powder-coated steel base. The steel base and pedestals can be color powder-coated to customer specifications. Hard-wearing stainless steel axles offer the option to hang clothes hangers. The coat stands are optionally available with or without a stainless steel umbrella fitting.

ASTA



1

1 Asta 39xx ohne Schirmgarnitur
without umbrella fitting

2 Asta 39xx mit Schirmgarnitur
with umbrella fitting

ASTA

2

AUSFÜHRUNG . DESIGN

Der Garderobenständer ist in vielen verschiedenen Farben erhältlich und kann in allen RAL Farben nach Hauskollektion pulverbeschichtet werden.

The coat rack is available in many colors and can be powder-coated in all RAL colors of our house collection.

Höhe

1700 mm

Standsäule

oval 70 x 30 mm

Fußplatte

ø 350 mm

Ausführung

Standsäule und Fußplatte: Stahl
Achsen, Haken, Schirmgarnitur: Edelstahl

Optionen

pulverbeschichtet
nach RAL Hauskollektion
Schirmgarnitur mit Abtropfschale
passende Kleiderbügel

Garderobenplätze

4

Preis

ab EUR 319,-

height

1700 mm

mounting stand

oval 70 x 30 mm

base plate

ø 350 mm

design

mounting stand, base plate: steel
axles, hooks, umbrella fitting: stainless steel

design options

powder-coated according
to RAL house collection
umbrella fitting with drip tray
matching clothes hangers

user spaces

4

price

from EUR 319,-



142



295



297

POLEHANGER

DESIGN: FORMFUSION



DE Hang it up! - Polehanger zeigt sich geradlinig im "Kleinen Schwarzen".

EN hang it up! - Polehanger shows off in a little black dress.

DER EINZEL-GARDEROBENSTÄNDER POLEHANGER BESTEHT AUS PULVERBESCHICHTETEM STAHL. DER VORTEIL DIESES INTELLIGENTEN UND BEWUSST EINFACH GEHALTENEN SYSTEMS IST EINE SCHRAUBENLOSE STECKVERBINDUNG DER KLASSISCH ANMUTENDEN HAKEN. DADURCH IST ES MÖGLICH, POLEHANGER SCHNELL UND ÄUSSERST FLEXIBEL IN WENIGEN AUGENBLICKEN AUFZUBAUEN. DURCH DIE VARIABLE ANORDNUNG DER AUSTAUSCHBAREN HAKEN UND DIE INDIVIDUELLEN MÖGLICHKEITEN DER FARBGEBUNG ENTSTEHT ENORMER FACETTENREICHTUM.

The Polehanger single coat rack is made of powder-coated steel. The advantage of this intelligent and deliberately simple system is the screwless connection of the hooks, enabling the coat rack to be assembled quickly and with great flexibility in just a few moments. Due to the variable configuration of interchangeable hooks and the individual color design options, Polehanger offers an enormous wealth of variations.



POLEHANGER



Polehanger I mintgrün pulverbeschichtet
powder-coated in mint green
(Farbeispiel | color example)

POLEHANGER

Höhe

1810 mm

Standsäule

45 x 45 mm

Fußplatte

320 x 320 mm

Ausführung

Standsäule aus Stahl
5 Haken aus Aluminium

Optionen

pulverbeschichtet
nach RAL Hauskollektion
Haken austauschbar
passende Kleiderbügel

Garderobenplätze

10

Preis

ab EUR 199,-

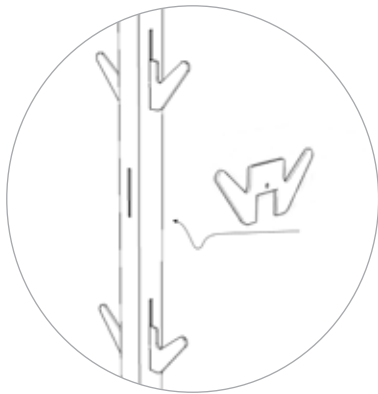

austauschbare Haken | exchangeable hooks

AUSFÜHRUNG . DESIGN

Der Garderobenständer ist in vielen verschiedenen Farben erhältlich und kann in allen RAL Farben nach Hauskollektion pulverbeschichtet werden.

The coat rack is available in many colors and can be powder-coated in all RAL colors of our house collection.

height

1810 mm

mounting stand

45 x 45 mm

base plate

320 x 320 mm

design

mounting plate: steel
5 hooks: aluminum

design options

powder-coated according
to RAL house collection
interchangeable hooks
matching clothes hangers

user spaces

5 hooks suitable for 10 pieces

price

from EUR 199,-



142



295



297



HAKEN
hooks



MÁS

DESIGN: DIMITRI RIFFEL

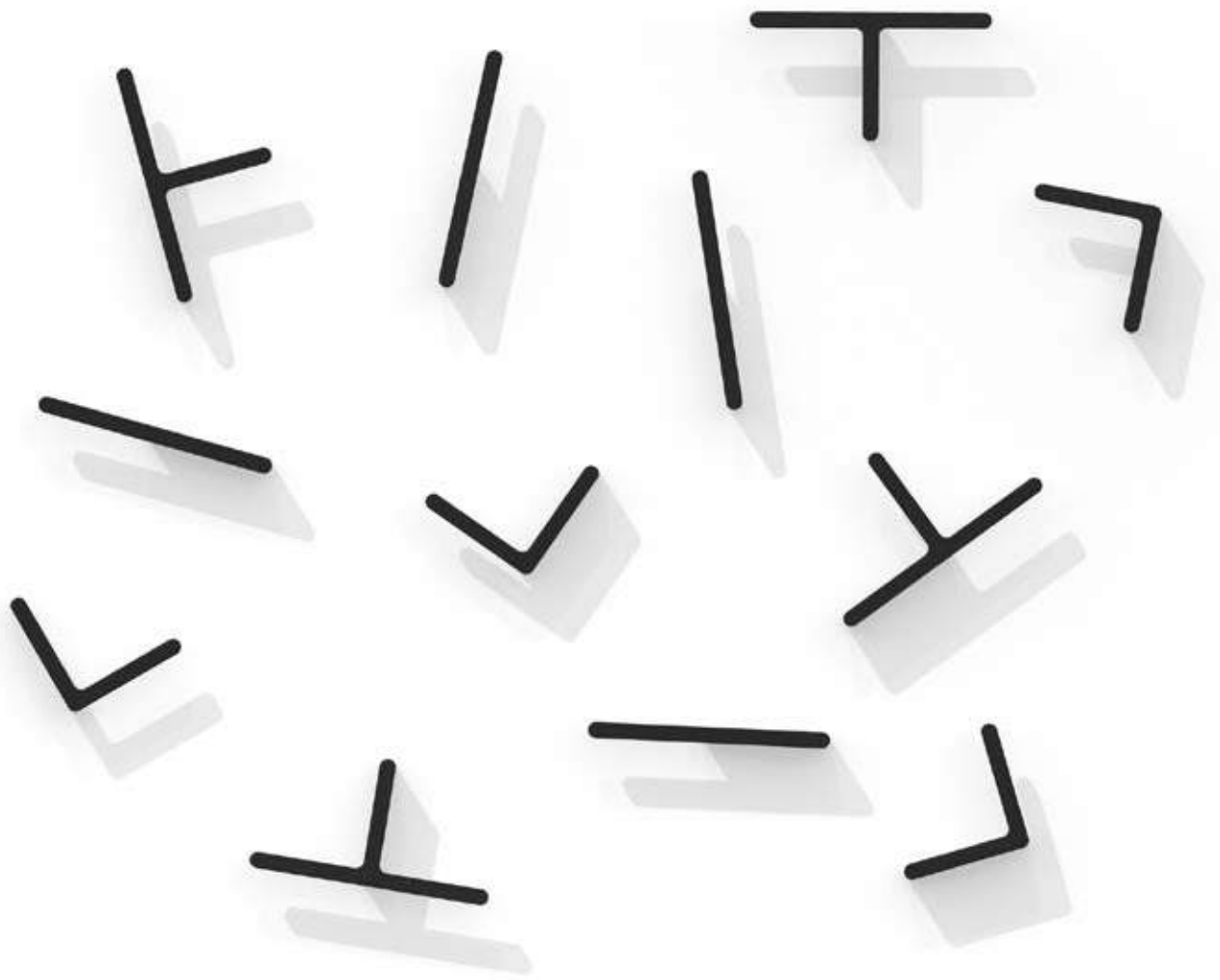

DE Viel mehr als 'nur' Kleiderhaken

EN much more than 'just' coat hooks

DIE ALUMINIUM-EINZELHAKEN ENTWARF DIMITRI RIFFEL MIT DEM GEDANKEN AN ARCHITEKTONISCHE ZEICHNUNGSLINIEN UND MATHEMATISCHE LOGIK, DIE JEDEM FLEXIBLEN SYSTEM ZUGRUNDE LIEGT. DAHER BASIERT DIE SERIE AUF EINER GRUNDFORM, WELCHE DER PRODUKTNAME „MÁS“ (SPANISCH: PLUSZEICHEN) TREFFEND ANZEICHNET. ALS PRODUKTFAMILIE ERÖFFNEN DIE VERSCHIEDENEN VARIANTEN UNENDLICHE GESTALTUNGSMÖGLICHKEITEN BEI DER KOMBINATION UND KOMPOSITION AN DER WAND. DIE FUNKTIONALEN HAKEN WERDEN SO ZUM GESTALTUNGSELEMENT MIT SYMBOLCHARAKTER, WOMIT SICH SOGAR GANZE WÄNDE BESPIELEN LASSEN. DIE FARBEN DER MONTAGESOCKEL UND DER HAKEN SELBST KÖNNEN SEPARAT AUSGEWÄHLT WERDEN. SO KANN DER ZUR WAND PASSENDE SOCKEL - Z.B. IN WEISS - EINEN SCHWARZEN HAKEN SCHWEBEND ERSCHEINEN LASSEN.

The designer of the “Más” collection, Dimitri Riffel, created the single aluminum coat hooks with his mind on architectural contours and mathematical logic which is the foundation of every flexible system. Hence the line is based on a primary shape, that is appropriately characterized by the product name “Más” meaning “plus sign” in Spanish. As a product family the variations open up an endless play of colors, combinations as well as unlimited design possibilities. The functional hooks transform into wall art with symbolic character. Even when it comes to diverse color schemes for mounting base and hook, anything is possible. The selection of white for instance as a wall-matching color choice for the mounting base, results in a floating effect of a solely black coat hook.



reddot design award
best of the best 2017



MÁS



Más X-xx



Más TR-xx



Más T-xx



Más TL-xx



Más RL-xx



Más S-xx



Más R-xx



Más S2-xx



Más P-xx

Eine unendliche Anzahl an Kombinationsmöglichkeiten
feel free to mix and match



MÁS



Mögliche Farbkombinationen
possible color combinations



reddot design award
best of the best 2017

MÁS

Maße

Más X-xx = B 150 mm | H 150 mm | T 38 mm

Más TR-xx = B 150 mm | H 150 mm | T 38 mm

Más T-xx = B 150 mm | H 150 mm | T 38 mm

Más TL-xx = B 150 mm | H 150 mm | T 38 mm

Más RL-xx = B 150 mm | H 150 mm | T 38 mm

Más S-xx = B 150 mm | H 150 mm | T 38 mm

Más R-xx = B 150 mm | H 150 mm | T 38 mm

Más S2-xx = B 150 mm | H 150 mm | T 38 mm

Más P-xx = ø 10 mm | T 38 mm

Wandbefestigung

Aluminiumsockel 80 x 10 x 30 mm

unsichtbar befestigt

Haken

Aluminium

Materialstärke: 10 mm | Tiefe: 8 mm

Optionen

pulverbeschichtet nach RAL

nach Hauskollektion

Preis

ab EUR 11,-



AUSFÜHRUNG . DESIGN

Die Aluminium-Haken sind in 3 verschiedenen Farben erhältlich.

The aluminum hooks are available in 3 different colors.

dimensions

Más X-xx = w 150 mm | h 150 mm | d 38 mm

Más TR-xx = w 150 mm | h 150 mm | d 38 mm

Más T-xx = w 150 mm | h 150 mm | d 38 mm

Más TL-xx = w 150 mm | h 150 mm | d 38 mm

Más RL-xx = w 150 mm | h 150 mm | d 38 mm

Más S-xx = w 150 mm | h 150 mm | d 38 mm

Más R-xx = w 150 mm | h 150 mm | d 38 mm

Más S2-xx = w 150 mm | h 150 mm | d 38 mm

Más P-xx = ø 10 mm | d 38 mm

wall mounting

aluminum base 80 x 10 x 30 mm

invisibly fastened

hooks

aluminum

material thickness: 10 mm | depth: 8 mm

design options

powder-coated in RAL colors

according to house collection

price

from EUR 11,-



142



297



295

ISERLOHNER HAKEN



DE Iserlohner Haken - Designakzente für die Wand

EN hooks from Iserlohn - emphasize your wall

DIE MARKE „ISERLOHNER HAKEN“ STEHT FÜR DIE ZEITGEMÄSSE
INTERPRETATION DES KLASSISCHEN GARDEROBENHAKENS.

11 INTERNATIONAL BEKANNTE ARCHITEKTEN UND DESIGNER
WURDEN EINGELADEN, DEM HAKEN ALS EINRICHTUNGSGEGENSTAND
UND ALS WANDOBJEKT EINE NEUE PERSPEKTIVE ZU ERÖFFNEN. DIE
GESTALTER KAMEN DABEI ZU ÜBERRASCHENDEN UND GLEICHZEITIG
VERTRAUTEN, ZU SPIELERISCHEN UND ZUGLEICH INNOVATIVEN
ERGEBNISSEN. JEDER EINZELNE ISERLOHNER HAKEN KANN ALS
KOMPAKTES, ARCHITEKTONISCHES STATEMENT GELTEN.

The brand “Iserlohner Haken” (“hooks from Iserlohn”) stands for the contemporary interpretation of the classical hooks. Internationally renowned architects and designers have been invited to open up a new perspective for the hook as a fitment and wall object and shake off its dust as a simple object of utility. Architects and designers overhauled form, function, surface and its way of construction and came up with new and yet familiar, playful and still innovative results. Each and every “Iserlohner Haken” is to be considered as a compact architectural statement.



Iserlohner
Haken

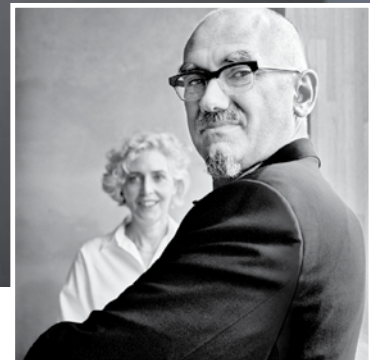

© Thomas Rabsch

MÄANDER

Ursprünglich ist der „Mäander“ eine Abfolge von Fluss-Windungen. Wie ein dekoratives Band reihen sich auch die nach ihm benannten Hakenelemente beliebig lang aneinander. Jedes Teilstück hat am Rand zwei Haken. Als Reihe bilden die asymmetrischen Elemente oben eine gerade Linie, die untere Seite verläuft wellenförmig.

Originally, Mäander ("meander") describes a sequence of river windings. Like a decorative strip, the hook elements named after those windings follow one another as long as one likes. Every element has a hook on each side. In a row these asymmetric elements build a straight line at the top while it is waved at the bottom.

Preis ab EUR 140,-
price from EUR 140,-





© Wilfried Dechau

UP

Bei diesem Wandhaken aus Aluminium mit einer Glasscheibe sieht man keine Befestigung, denn sie bleibt in seinem Inneren verborgen. Es scheint, als wären Wand und Haken fest zusammengewachsen. Seine Form ist elegant und humorvoll zugleich.



This aluminum hook with glass plate does not show a visible fixation as it is hidden in its inside. It seems like wall and hook have merged. Its design is elegant and humorous at the same time.

Preis ab EUR 66,-
price from EUR 66,-



INNY

Garderobe und Wandmuster in einem ist „Inny“. Der Name des kristallin geformten Hakens bedeutet verschieden oder andersartig. Und so sieht er auch aus – besonders wenn mehrere als Gruppe platziert werden. Es gibt zwei Elemente, die in jeweils zwei Positionen montiert werden können.

Inny is a coat rack and wall design rolled in one. The name of the crystalline formed hook means various or distinct. And that's how it looks, too – especially if many are placed in a group. There are two elements which can be fixed to the wall in two different positions.



Preis ab EUR 62,-
price from EUR 62,-



1001

Zwei geometrische Grundformen bilden diesen schlichten wie originellen Wandhaken. An einen länglichen Quader schließt sich die nach oben gerichtete Säule im rechten Winkel an. Ergänzt wird „1001“ durch eine passende Garderobenleiste, die ebenfalls aus Aluminium besteht.

Two basic geometrical patterns make up this simple but fancy hook. A column looking upwards is attached to an oblong cuboid. A coat rack bar which is made of aluminum as well, complements the “1001”.



Preis ab EUR 57,-
price from EUR 57,-





OSLO

Eine individuelle Garderobe kann man aus diesen stilisierten Zweig-Modulen zusammensetzen. Die regelmäßige Zweigstruktur besteht aus Gussmaterial. Ihre abstrahierten Verästelungen bieten viel Platz zum Aufhängen von Mänteln, Jacken oder Accessoires. „Oslo“ gibt es als Wand- oder als Hängegarderobe.

An individual wardrobe wall can be assembled of these stylized branch modules. The regular branch structure consists of cast material. Their abstract ramification offers a lot of space to hang coats, jackets or accessories. As a hanging alternative „Oslo“ offers a lot of space to hang coats, jackets and accessories.

Preis ab EUR 52,-
price from EUR 52,-



8ER

Nach dem Prinzip der Möbiusschleife bilden die ineinander verschränkten Flächen des Hakens die unendliche Kantenlinie einer Acht. Deren oberes Ende ist für Kopfbedeckungen gedacht, eine kleine Einkerbung am unteren Teil erleichtert das Aufhängen einer Jacke.

Reflecting the principle of the “Moebius-loop“ the interlaced surfaces of the hook form the infinite edge line of the number eight. Its upper end is meant to carry headdress, while a small notch on the lower piece facilitates the hanging of a coat.



Preis ab EUR 44,-
price from EUR 44,-



© Ulrike Dammann

N

Aus einer bestimmten Perspektive heraus sieht dieser Doppelhaken dem Buchstaben „N“ ähnlich. Dank seiner Softtouch-Oberfläche wirkt er zudem wie ein textiles Band. Den oberen Teil bildet die abgerundete Ecke des gebogenen Metallbandes, der untere Teil ist seitlich versetzt. So können Mütze und Jacke parallel daran hängen, ohne sich zu verdecken.

From a certain perspective the double hook looks similar to the letter N. Due to its soft touch surface it also looks like an elastic band. The upper end is made of the curved part of a metal band, the lower part is staggered sideways. In this way, hat and coat can hang parallel without hiding one another.



Preis ab EUR 41,-
price from EUR 41,-



JONAS

An der Zimmerdecke statt an der Wand angebracht sind diese doppelseitigen Aluminiumhaken in Silber oder Gelbtönen. Sie sind mit dünnen Leinen an einem gleichfarbigen Deckenhaken befestigt und scheinen fast zu schweben. Umso verblüffender wird der Effekt, sobald daran Mützen, Jacken oder Schals frei im Raum aufgehängt werden.

This double-sided aluminum hook finished in shades of silver or yellow is fixed on the ceiling instead of the wall. These are fixed with thin strings to a same colored ceiling hook. They nearly seem to levitate. The effect is even more astonishing when hats, coats or scarves are hanging on the hooks.

Preis ab EUR 30,-
price from EUR 30,-



RELOADED

Ein Update des traditionellen Garderobenhakens. Durch die Drehung von 45 Grad verwandelt er sich in eine kleine Garderobe mit zwei Haken. Diese neue Interpretation mit Softtouch-Oberfläche verleiht ihm Frische, ebenso wie das poppige Orange.

An update of the traditional coat rack hook. Turning it 45 degrees it transforms into a small wardrobe with two hooks. This new interpretation with soft touch surface grants its freshness just as the vivid orange.

Preis ab EUR 21, –
price from EUR 21,–

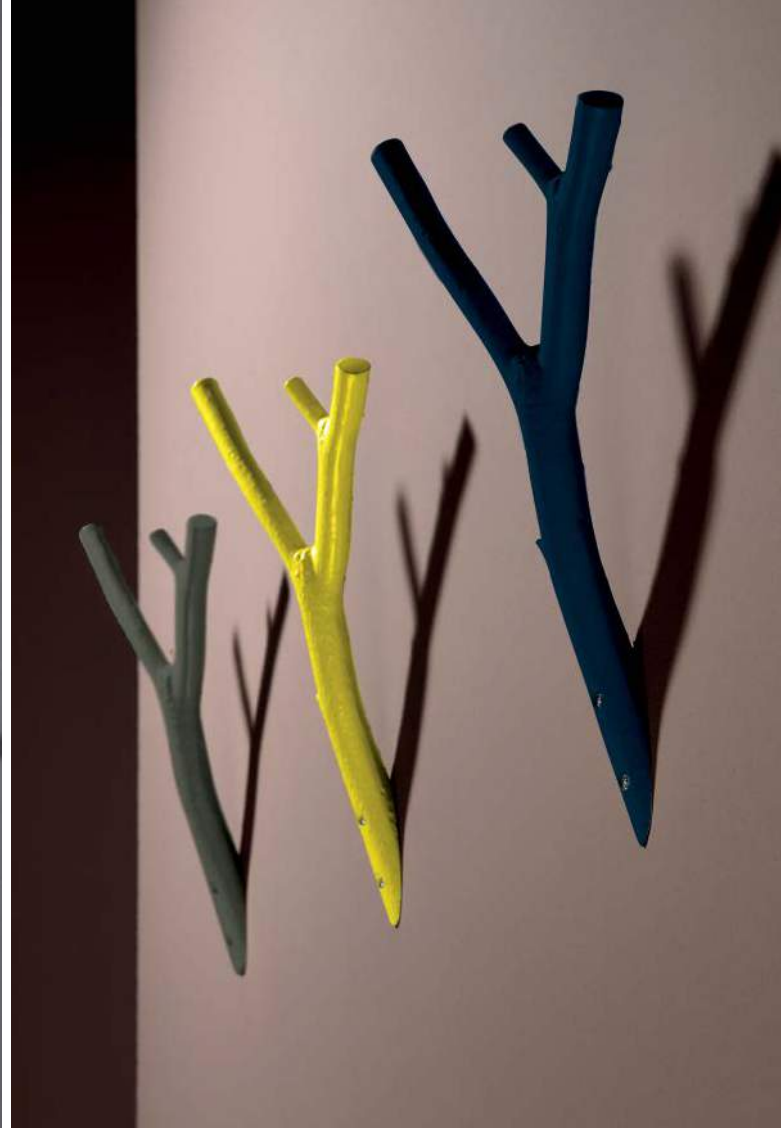

AST

Als Zitat aus der Natur ist dieser Garderobenhaken ein origineller Blickfang. Seine authentische Form wird durch den Abguss von einem ausgesuchten Buchenast erzeugt. In seinen außergewöhnlichen Farben scheint er aus der Wand zu wachsen.

As a quotation from nature this coat rack hook serves as an inventive eye-catcher. Its authentic shape is realized by a cast taken from a selected European beech branch. With its extraordinary colors it seems to grow out of the wall.

Preis ab EUR 93,–
price from EUR 93,–



SCHATTENWURF

Was aussieht wie ein Schatten an der Wand, ist ein weiterer Haken, mit zusätzlichem Nutzen. Er bildet einen reizvollen Kontrast zum vorderen Hakenteil, den es in drei galvanischen Oberflächen und in zahlreichen Farben – vom hellen Elfenbeinton bis Bordeauxrot – gibt.

What looks like a shadow on the wall is just another hook with additional use. It creates an appealing contrast to its front part, which is available in three galvanized surfaces and in various colors – ranging from light ivory to Bordeaux-red.



Preis ab EUR 41,-
price from EUR 41,-



PLANET

Mit diesen farbigen Garderobenknöpfen lassen sich Wände grafisch strukturieren. Sie können in vier Richtungen angebracht werden – frei verteilt oder als Reihe. Das Untergestell ist in Weiß oder Grau erhältlich und tritt auf hellen wie auf dunklen Wänden dezent in den Hintergrund.

Using these wardrobe knobs walls can be structured graphically. They can be mounted in four ways – distributed or in a line. The base frame is available in grey or white and takes a back seat on light as well as on dark walls.



Preis ab EUR 93,-
price from EUR 93,-

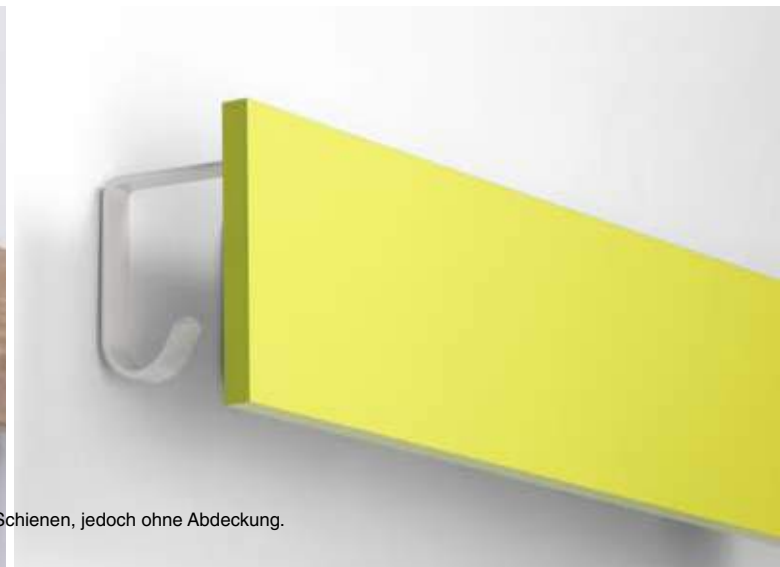
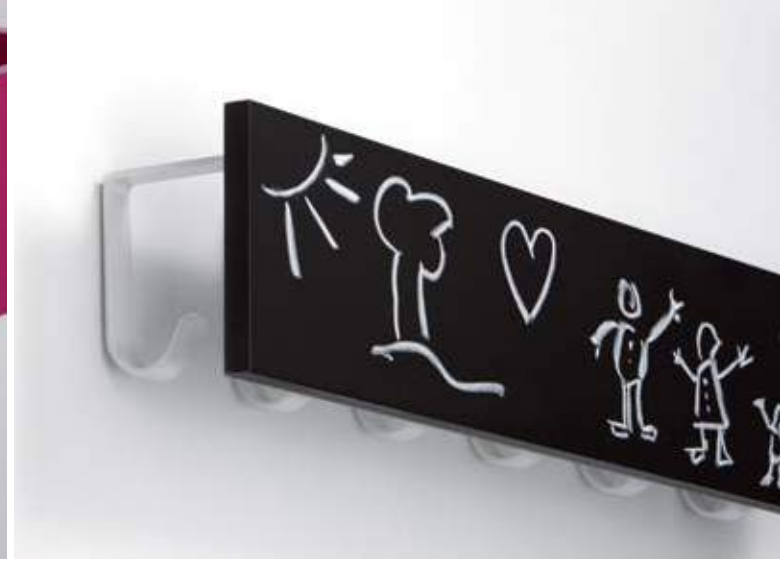

Gestaltungsbeispiele - Im Lieferumfang enthalten sind die Haken und Schienen, jedoch ohne Abdeckung.
Example of use – Delivery includes hooks and boards but no covers.

SCREEN

Ein Garderobensystem für Planer und Architekten, die ihre eigene Blende gestalten und herstellen lassen, um die Garderobe dem innenarchitektonischen Konzept anzupassen.

A wardrobe system for planners and architects who can design and create their own panel to the dressing room and the architectural concept adapt.

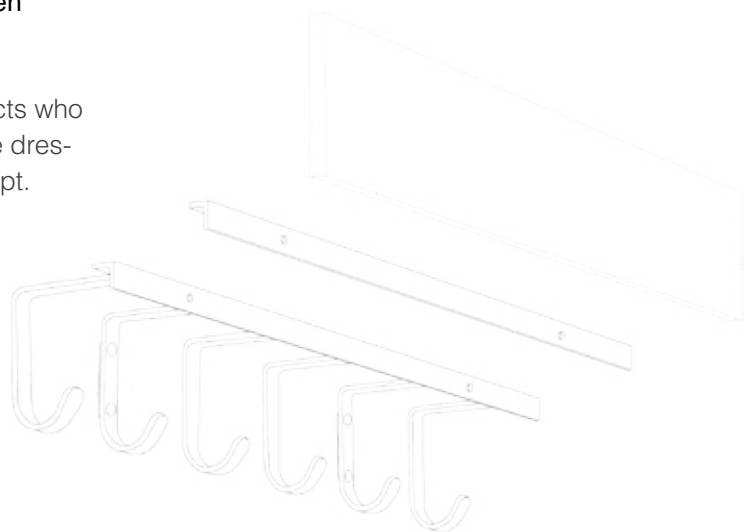

Preis ab EUR 154,-
price from EUR 154,-

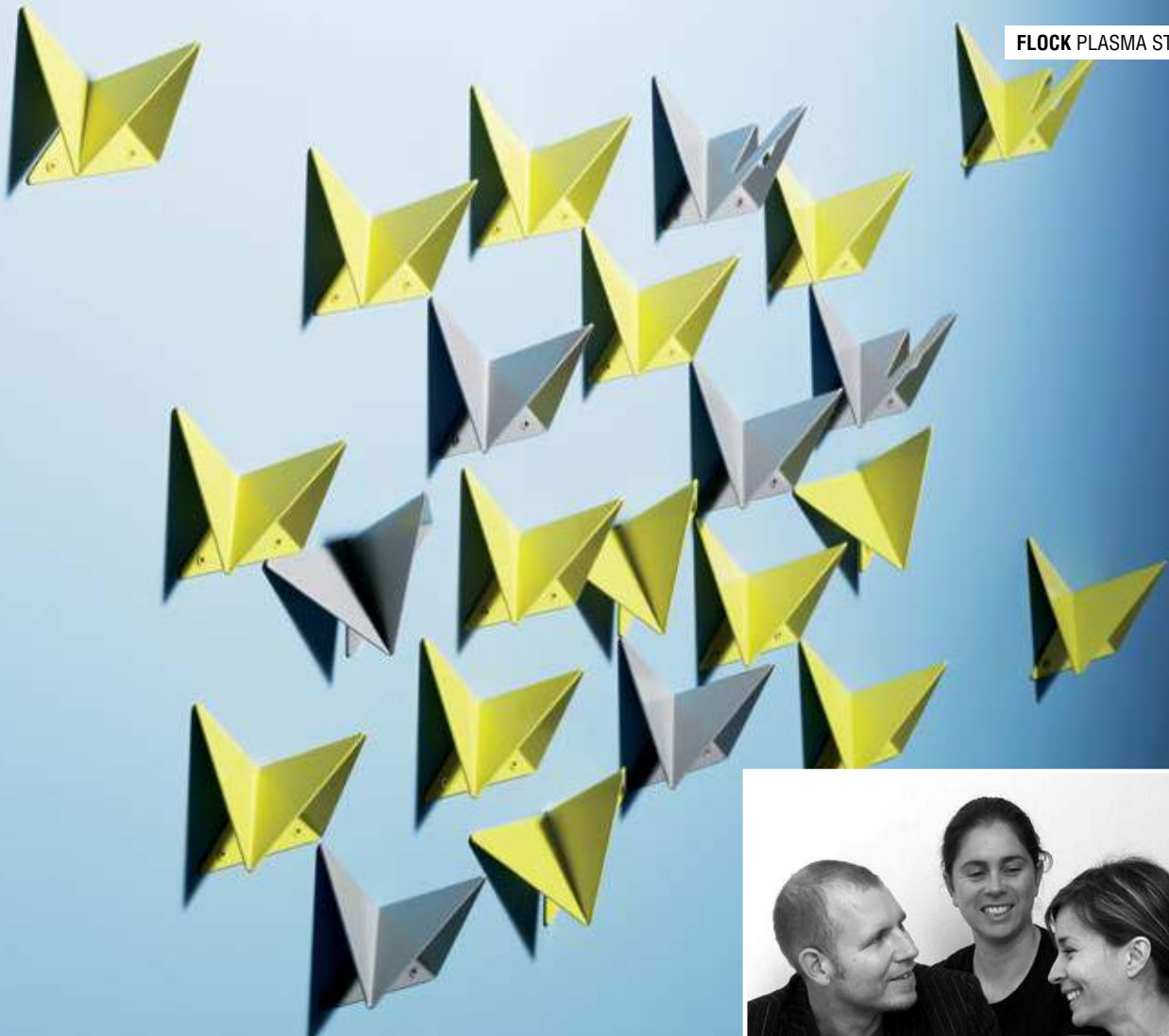

FLOCK

Die dynamische und zugleich zusammenhängende Gliederung von Vogelschwärmen war Inspiration für „Flock“: ein gefaltetes Stahlblech fungiert als Kleiderhaken und kann Stück für Stück zu einer skulpturalen Wandinstallation erweitert werden, die ein kontrastreiches Spiel von Licht und Schatten ermöglicht.

The dynamic and at the same time cohesive structure of bird flocks was the inspiration for flock: a folded steel sheet serves as a coat hook and can be extended piece by piece to a sculptural wall installation, which allows a high contrast between light and shadow.



Preis ab EUR 45,-
price from EUR 45,-



MR. STEED

„Mr. Steed“ ist ein Garderobenhaken aus Stahl für Hotels und Wohnräume. In Anklang an seinen Namensgeber aus der britischen TV-Serie „Mit Schirm, Charme und Melone“ präsentiert er sich in elegantem Design. Zur Wahl stehen helle und gedeckte Farbtöne sowie Metallic-Varianten. Der große Ring des grafisch wirkenden Wandobjekts gibt Kopfbedeckungen auf lässige Art Halt, der vordere Steg bietet Platz für Jacken oder Mäntel. Zur Wand hin führt ein geschwungener Bogen zum Aufhängen von Schirm, Handtasche, Kleiderbügel oder Schal.

„Mr. Steed“ is a stainless steel wardrobe hook for hotels and living rooms, in an elegant design inspired by its namesake from the British TV series "The Avengers ". You may choose between bright and muted colors as well as metallic variants. The large ring of the graphic wall piece provides casual support for headgear, while the front bar provides space for jackets or coats. Towards the wall, a curved arch for hanging up the umbrella, handbag, clothes hanger or scarf.



Preis ab EUR 62,-
price from EUR 62,-



HAKEN · HOOKS



DE Die elegante Lösung für jede Wand

EN a stylish solution for every wall

SIND NUR EINZELNE AUFHÄNGEMÖGLICHKEITEN
GEWÜNSCHT, EMPFEHLEN SICH DIE WAND- UND
DECKENHAKEN VON ROSCONI. OB AUS EDELSTAHL, STAHL
ODER LEICHTMETALL, DIE ROSCONI EINZELHAKEN SIND
IMMER EINE ELEGANTE LÖSUNG, AUCH WENN KEINE
KLEIDUNGSSTÜCKE DARAN AUFGEHÄNGT SIND. IM
SORTIMENT BEFINDEN SICH HAKEN MIT SICHTBARER UND
UNSICHTBARER BEFESTIGUNG.

When only single hanging options are desired, we recommend rosconi's wall and ceiling hooks. Whether made of stainless steel, steel or light metal, the single hooks are always an elegant solution – even when no clothes are attached. Hooks with visible and invisible mounting are part of the portfolio.



HAKEN | HOOKS



1



2



3



4

1 29134 H

Doppel-Mantel-Haken | Edelstahl
double coat hook | stainless steel

2 29133 H

Hut-Mantel-Doppel-Haken | Edelstahl
hat and coat double hook | stainless steel

3 29136 V

Doppel-Mantel-Haken | Edelstahl
double coat hook | stainless steel

4 29135 V

Hut-Mantel-Doppel-Haken | Edelstahl
hat and coat double hook | stainless steel

HAKEN | HOOKS



5



6

- 5 33 WDK 002 | Doppelhaken | Haken Aluminium natur eloxiert, Wandplatte Stahl pulverbeschichtet
nicht in Edelstahl erhältlich
double knob hook | aluminum hook natural anodized,
wall base powder-coated steel | not available in stainless steel
- 6 29320 und 29310 | Einzel-Knopfhaken | Edelstahl
single knob hooks | stainless steel

Wandhalterung

33 WDK: 80 x 160 mm
29134 H: Ø 70 mm
29133 H: Ø 70 mm
29136 V: Ø 70 mm
29135 V: Ø 70 mm
29320: Ø 20 mm
29310: Ø 55 mm

Wandbefestigung

unsichtbar (außer Haken 29310)

Ausführung

Edelstahl | Stahl

Haken

Edelstahl

Aluminium, natureloxiert (33 WDK 002)

Preis

ab EUR 16,-

wall fixture

33 WDK: 80 x 160 mm
29134 H: Ø 70 mm
29133 H: Ø 70 mm
29136 V: Ø 70 mm
29135 V: Ø 70 mm
29320: Ø 20 mm
29310: Ø 55 mm

wall mounting

invisible (except hook 29310)

design

stainless steel | steel

design options

stainless steel
aluminum natural anodized (33 WDK 002)

price

from EUR 16,-



142



297



295

WAND- | REIHEN- | KLAPPGARDEROBEN
wall-mounted & folding coat racks
coat rails

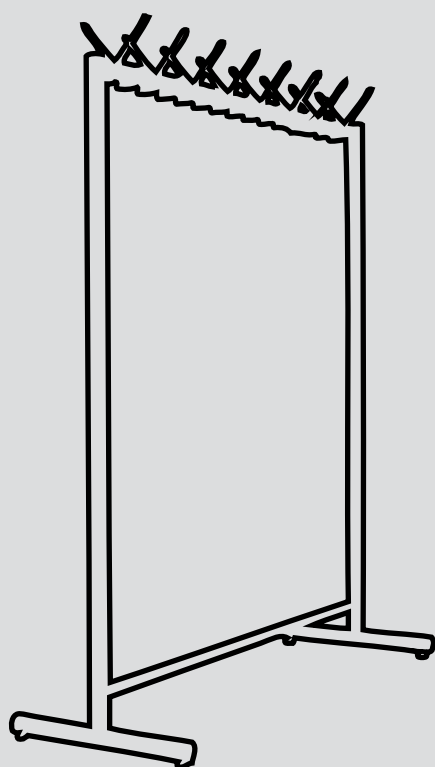

ARTISTA



DE **Artista - ein echter Design-Klassiker**

EN Artista - a true design classic

DAS WAND- UND REIHENGARDEROBENSYSTEM ARTISTA IST DANK DES SCHLICHTEN UND ZUGLEICH MARKANTEN DESIGNS EIN ECHTER KLASSIKER. GARDEROBENTRAVERSE UND HAKEN BESTEHEN AUS LEICHTMETALL. DIE UNTERSCHIEDLICHEN HAKENVARIANTEN UND -ANORDNUNGEN ERMÖGLICHEN EINE SEHR HOHE KAPAZITÄTSGRENZE UND SIND INDIVIDUELL NACH KUNDENWÜNSCHEN PLANBAR. DIE ARTISTA GARDEROBENANLAGE IST BEI HOHEM BESUCHERANDRANG BESONDERS NUTZERFREUNDLICH DURCH SCHNELLE AUSGABEMÖGLICHKEIT UND EINFACHE BEDIENBARKEIT.

Thanks to its simple yet striking design, the Artista coat rack system is a real design classic. The coat rack crossbar and hooks are made of light metal. The various hook types and hook arrangements enable a very high capacity limit. They can be planned individually according to customer specifications. The Artista coat rack system features high user-friendliness with large crowds thanks to rapid retrieval and particular ease of use.



ARTISTA REIHEN-GARDEROBENSTÄNDER | COAT RAIL



HAKENANORDNUNGEN HOOK CONFIGURATIONS



Anordnung A | configuration A



Anordnung B | configuration B



Anordnung C | configuration C



Anordnung D | configuration D

FUSSVARIANTEN | BASE TYPES



Lenkrollen,
Kunststoff
plastic castors



Lenkrollen,
verchromt
chrome-plated
castors



Gleitfuß
glider base



Bodenbefestigung
floor mounting

ARTISTA

HAKENVARIANTEN | HOOK TYPES



Mantel-Haken
coat hook



Hut-Mantel-Haken
hat and coat hook



Doppel-
Mantel-Haken
double coat
hook



Hut-Doppel-
Mantel-Haken
hat and double
coat hook

NUMMERIERUNG | NUMBERING SYSTEMS



Nummerierung
Einzelhaken
numbering for
single hooks



Nummerierung
Doppelhaken
numbering for
double hook



Gruppen-
nummernschild
group number

AUSFÜHRUNG . DESIGN

Der Reihen-Garderobenständer ist in vielen verschiedenen Farben erhältlich und kann in allen RAL Farben nach Hauskollektion pulverbeschichtet werden.

The coat rail is available in many colors and can be powder-coated in all RAL colors of our house collection.

Höhe

mit Gleitfüßen = 1842 mm
mit Lenkrollen = 1894 mm
mit Bodenbefestigung = 1828 mm
oder individuell anpassbar

Länge

918 - 2318 mm in Abständen von 100 mm
weitere Längen individuell nach Kundenwunsch

Haken

Leichtmetall, silber matt eloxiert
Abstand 100 mm, Anordnung frei konfigurierbar

Ausführung

Stahl-Standrohre, pulverbeschichtet
Leichtmetallprofil-Traverse, silber matt eloxiert

Optionen

mittige Schirmgarnitur mit Abtropfschale

Garderobenplätze

18 - 92

Preis

ab EUR 558,-

height

glider base = 1842 mm
castors = 1894 mm
floor mounting = 1828 mm
or individually adjustable

length

918 - 2318 mm spaced at intervals of 100 mm
other lengths upon request

hooks

light metal, silver matte anodized
spaced at intervals of 100 mm
individually configurable

design

steel tube mounting stands, powder-coated
light metal profile crossbar, silver matte anodized

design options

central umbrella fitting with drip tray

user spaces

18 - 92

price

from EUR 558,-



142



297



295

ARTISTA WANDGARDEROBE | WALL-MOUNTED COAT RACK



HAKENANORDNUNG | HOOK CONFIGURATIONS



Anordnung A | configuration A



Anordnung B | configuration B



Anordnung C | configuration C



Anordnung D | configuration D

MASSE | DIMENSIONS

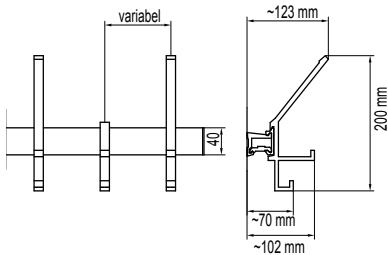

ARTISTA

HAKENVARIANTEN | HOOK TYPES



Mantel-Haken
coat hook



Hut-Mantel-Haken
hat and coat hook



Doppel-Mantel-Haken
double coat hook



Hut-Doppel-Mantel-Haken
hat and double coat hook

NUMMERIERUNG | NUMBERING SYSTEMS



Nummerierung Einzelhaken
numbering for single hooks



Nummerierung Doppelhaken
numbering for double hook



Gruppennummernschild
group number

AUSFÜHRUNG . DESIGN

Die Wandgarderobe ist in vielen verschiedenen Farben erhältlich und kann in allen RAL Farben nach Hauskollektion pulverbeschichtet werden.

The wall-mounted coat rack is available in many colors and can be powder-coated in all RAL colors of our house collection.

Länge

1000-3000 mm
in Abständen von 100 mm
weitere Längen individuell
nach Kundenwunsch

Haken

Leichtmetall, silber matt eloxiert
Hakenabstand 100 mm
Haken frei konfigurierbar

Ausführung

Leichtmetallprofil-Traverse, silber matt eloxiert
tragende Wandkonsole ca. alle 800 mm

Optionen

Wand-Schirmgarnitur mit Abtropfschale

Garderobenplätze

9-58

Preis

ab EUR 192,-

length

1000-3000 mm
spaced at intervals of 100 mm
other lengths upon request

hooks

light metal, silver matte anodized
spaced at intervals of 100 mm
individually configurable

design

light metal profile crossbar, silver matte anodized
load-bearing wall brackets every 800 mm

design options

wall-mounted umbrella fitting with drip tray

user spaces

9-58

price

from EUR 192,-



142



297



295

VARIOSIA



DE **Variosa - überzeugende Variantenvielfalt**

EN Variosa - a convincing diversity of variants

EXQUISITES DESIGN MIT MATT ELOXIERTEM
RECHTECKIGEM LEICHTMETALLPROFIL PRÄGT DAS
ERSCHEINUNGSBILD DER GARDEROBENSERIE VARIOSIA.
DANK DER VARIABLEN GESTALTUNGSMÖGLICHKEITEN
PASST SICH VARIOSIA DEZENT IN UNTERSCHIEDLICHSTE
RAUMKONZEPTE EIN. WAHLWEISE SIND HAKEN ODER
KLEIDERBÜGEL FREI KOMBINIERBAR.

Exquisite design in matte anodized rectangular light metal profiles defines the appearance of the coat rack system Variosa. Thanks to its variable design options, Variosa discreetly matches the widest range of room designs. Hooks and clothes hangers can be combined as required.



VARIOS A REIHEN-GARDEROBENSTÄNDER | COAT RAIL



FUSSVARIANTEN | BASE TYPES



Lenkrollen,
Kunststoff
plastic castors



Lenkrollen,
verchromt
chrome-plated
castors



Gleitfuß
glider base



Bodenbefestigung
floor mounting



Glashutablage
glas hut tray

ABLAGE | TRAY

VARIOSIA

HAKENVARIANTEN | HOOK TYPES



**Aufhängeknöpfe,
Leichtmetall**
hanging knobs,
light metal



**Schieblinge offen/geschlossen,
Kunststoff, mit Kleiderbügeln**
slide locks, black plastic, with
clothes hangers



Kleiderbügeltraverse, Edelstahl
Kleiderbügel nicht im Lieferumfang enthalten
crossbar, stainless steel
clothes hangers not included in scope of delivery

NUMMERIERUNG | NUMBERING SYSTEMS



**Nummerierung
Einzelhaken**
numbering for
single hooks



**Gruppen-
nummernschild**
group number

AUSFÜHRUNG . DESIGN

Der Reihen-Garderobenständer ist in vielen verschiedenen Farben erhältlich und kann in allen RAL Farben nach Hauskollektion pulverbeschichtet werden.

The coat rail is available in many colors and can be powder-coated in all RAL colors of our house collection.

Höhe

alle Fußvarianten = 1744 - 1870 mm
oder individuell anpassbar

Länge

884 - 2284 mm in Abständen von 100 mm
weitere Längen individuell nach Kundenwunsch

Haken

Hakenabstand 100 mm

Ausführung

rechteckige Leichtmetallprofile
silber matt eloxiert

Optionen

mittige Schirmgarnitur mit Abtropfschale

Garderobenplätze

8 - 46

Preis

ab EUR 576,-

height

all base types = 1744 - 1870 mm
or individually adjustable

length

884 - 2284 mm spaced at intervals of 100 mm
other lengths upon request

hooks

spaced at intervals of 100 mm

design

rectangular light metal profiles
silver matte anodized

design options

central umbrella fitting with drip tray

user spaces

8 - 46

price

from EUR 576,-



142



297



295

VARIOSIA WANDGARDEROBE | WALL-MOUNTED COAT RACK



Variosia Wandgarderobe silber matt eloxiert

Variosia wall-mounted coat rack, silver matte anodized

VARIOSIA

MASSE | DIMENSIONS

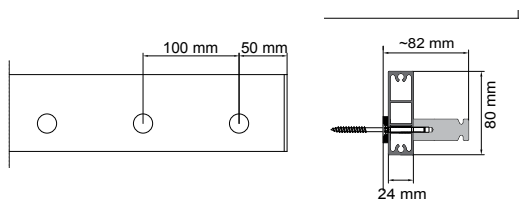

Haken 1330-06
hook 1330-06

NUMMERIERUNG | NUMBERING SYSTEMS



Nummerierung
Einzelhaken
numbering for
single hooks



Gruppen-
nummernschild
group number

AUSFÜHRUNG . DESIGN

Die Wandgarderobe ist in vielen verschiedenen Farben erhältlich und kann in allen RAL Farben nach Hauskollektion pulverbeschichtet werden.

The wall-mounted coat rack is available in many colors and can be powder-coated in all RAL colors of our house collection.

Länge

298 - 2098 mm
in Abständen von 100 mm
weitere Längen individuell
nach Kundenwunsch

Haken

Aufhängeknöpfe aus Leichtmetall
Hakenabstand 100 mm

Ausführung

Leichtmetallprofil, silber matt eloxiert
unsichtbare Wandbefestigung

Optionen

Wand-Schirmgarnitur mit Abtropfschale

Garderobenplätze

3-21

Preis

ab EUR 154,-

length

298 - 2098 mm
spaced at intervals of 100 mm
other lengths upon request

hooks

hanging knobs, light metal
spaced at intervals of 100 mm

design

light metal profile, silver matte anodized
invisible wall mounting
with load-bearing wall brackets

design options

wall-mounted umbrella fitting with drip tray

user spaces

3-21

price

from EUR 154,-



142



297



295

CERTO



DE Certo - mit Sicherheit die richtige Wahl

EN Certo - the appropriate choice for sure

DIE GARDEROBE CERTO PUNKTET DURCH IHRE ROBUSTE KONSTRUKTION AUS RUNDEM STAHLROHR UND DIE BERÜCKSICHTIGUNG DER SICHERHEITSASPEKTE. CERTO IST DGUV-KONFORM: DIE FORMENSPRACHE DER GESAMTEN GARDEROBE INKLUSIVE DER HAKEN ENTSPRICHT DEN SICHERHEITSANFORDERUNGEN, DIE BESONDERS FÜR SCHULKLASSEN UND KINDERGÄRTEN GEFORDERT SIND. EINE INDIVIDUELLE PLANUNG DES FARBTONS UND DER HAKENANORDNUNG ERMÖGLICHEN DIE VIELFALT IM EINSATZ. ZUDEM IST DIE CERTO GARDEROBE MIT DEN ROSCONI DRESS UMKLEIDEBANKANLAGEN KOMBINIERBAR.

The particular strengths of the Certo safety coat racks can be found in its robust construction and its adherence to safety aspects. Certo complies with DGUV (German social accident insurance). That means that the style of the entire coat rack, including the hooks, meets the safety requirements particularly demanded for school classes and kindergartens. Custom planning of the color shade and the hook configuration enable diversity of use. In addition, the Certo coat rack can be combined with rosconi's changing room benches Dress.



CERTO REIHEN-GARDEROBENSTÄNDER | COAT RAIL



FUSSVARIANTEN | BASE TYPES



Lenkrollen,
Kunststoff
plastic castors



Lenkrollen,
verchromt
chrome-plated
castors



Gleitfuß
glider base



Bodenbefestigung
floor mounting

HAKENVARIANTEN | HOOK TYPES

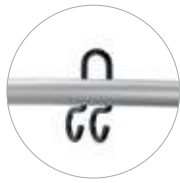

Doppel-Mantel-Haken
double coat hook

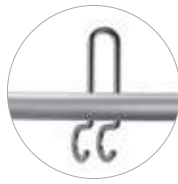

Hut-Doppel-Mantel-Haken
hat and double coat hook

DGUV-konform: Hakenöffnung vorne, jedoch nach hinten versetzt und nicht überstehend, dadurch keine Unfallgefahr.
Complies with DGUV: hook opening at front but inset and not protruding, therefore no risk of accidents.

NUMMERIERUNG | NUMBERING SYSTEMS



Nummerierung Einzelhaken
numbering for single hooks



Gruppennummernschild
group number

AUSFÜHRUNG . DESIGN

Der Anbau-Garderobe ist silbereloxiert und in vielen verschiedenen Farben erhältlich und kann in allen RAL Farben nach Hauskollektion pulverbeschichtet werden.

The coat rail is available in silver-anodized as well as in many colors and can be powder-coated in all RAL colors of our house collection.

CERTO

Höhe

mit Gleitfüßen = 1860 mm
mit Lenkrollen = 1910 mm
mit Bodenbefestigung = 1844 mm
oder individuell anpassbar

Länge

1000-2400 mm in Abständen von 100 mm
weitere Längen individuell nach Kundenwunsch

Haken

Stahl, schwarz pulverbeschichtet | Edelstahl
Hakenabstand 200 mm

Ausführung

Traverse Aluminium
Standrohre pulverbeschichtet

Optionen

Schirmgarnitur mit Abtropfschale, kombinierbar
mit der Umkleidebankanlage Dress R 6600

Garderobenplätze

8-48

Preis

ab EUR 620,-

height

glider base = 1860 mm
castors = 1910 mm
floor mounting = 1844 mm
or individually adjustable

length

1000-2400 mm spaced at intervals of 100 mm
other lengths upon request

hooks

steel, powder-coated in black | stainless steel
spaced at intervals of 200 mm

design

crossbar aluminum
and mounting stands powder-coated

design options

umbrella fitting with drip tray, combination with
"Dress" changing benches

user spaces

8-48

price

from EUR 620,-



142



297



295

CERTO WANDGARDEROBE | WALL-MOUNTED COAT RACK



MASSE | DIMENSIONS

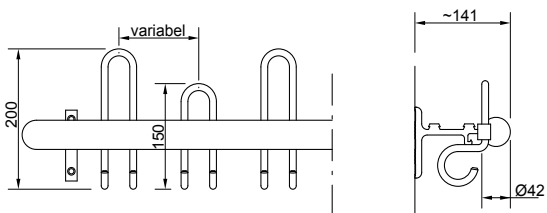

CERTO

HAKENVARIANTEN | HOOK TYPES

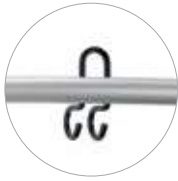

Doppel-Mantel-Haken
double coat hook

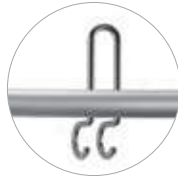

Hut-Doppel-Mantel-Haken
hat and double coat hook

DGUV-konform: Hakenöffnung vorne, jedoch nach hinten versetzt und nicht überstehend, dadurch keine Unfallgefahr.
Complies with DGUV: hook opening at front but inset and not protruding, therefore no risk of accidents.

NUMMERIERUNG | NUMBERING SYSTEMS



Nummerierung Einzelhaken
numbering for single hooks



Gruppennummernschild
group number

AUSFÜHRUNG . DESIGN

Die Wandgarderobe ist silber eloxiert, in vielen verschiedenen Farben erhältlich und kann in allen RAL Farben nach Hauskollektion pulverbeschichtet werden.

The wall-mounted coat rack is available in silver-anodized as well as in many colors and can be powder-coated in all RAL colors of our house collection.

Länge

800-3000 mm
in Abständen von 200 mm
weitere Längen individuell
nach Kundenwunsch

Haken

Stahl, schwarz pulverbeschichtet | Edelstahl
Hakenabstand 200 mm

Ausführung

silber eloxiert

Optionen

Wand-Schirmgarnitur mit Abtropfschale
kombinierbar mit der
Umkleidebankanlage Dress R 6600

Garderobenplätze

8-30

Preis

ab EUR 117,-

length

800-3000 mm
spaced at intervals of 200 mm
other lengths upon request

hooks

steel, powder-coated in black | stainless steel
spaced at intervals of 200 mm

design

silver-anodized

design options

wall-mounted umbrella fitting with
removable drip tray
combination with "Dress" changing benches

user spaces

8-30

price

from EUR 117,-



142



297



295

CERTEZZA



DE Certezza - Funktionalität gepaart mit Design

EN Certezza - functionality meets design

DIE ROBUSTE KONSTRUKTION AUS RUNDEN HAKEN UND FLACHEN ALUMINIUMPROFILEN SOWIE DIE BERÜCKSICHTIGUNG DER SICHERHEITSAASPEKTE ZEICHNEN DAS GARDEROBENSYSTEM CERTEZZA AUS. CERTEZZA ENTSPRICHT DER DGUV-VERORDNUNG, WAS BEDEUTET, DASS DIE GESAMTE GARDEROBE INKLUSIVE DER HAKEN DEN SICHERHEITSAANFORDERUNGEN ENTSPRICHT, DIE BESONDERS FÜR SCHULKLASSEN UND KINDERGÄRTEN GEFORDERT SIND. DIE FARBE SOWIE DIE HAKENANORDNUNG KÖNNEN INDIVIDUELL GEPLANT WERDEN. IN KOMBINATION MIT DEN ROSCONI DRESS UMKLEIDEBÄNKEN ERÖFFNEN SICH WEITERE EINSATZMÖGLICHKEITEN.

The robust construction of round hooks and flat aluminum profiles as well as its adherence to safety aspects are characteristics of Certezza coat racks. Certezza complies with DGUV (German social accident insurance). That means that the style of the entire coat rack, including the hooks, meets the safety requirements particularly demanded for school classes and kindergartens. The steel profile's color and the hook configuration may be planned individually. In combination with rosconi's changing bench system Dress, there are a many further possibilities of application.



CERTEZZA REIHEN-GARDEROBENSTÄNDER | COAT RAIL



FUSSVARIANTEN | BASE TYPES



Lenkrollen,
Kunststoff
plastic castors



Lenkrollen,
verchromt
chrome-plated
castors



Gleitfuß
glider base



Bodenbefestigung
floor mounting

WEITERE TRAVERSEN OTHER CROSSBARS



Buche-Holztraverse
beech wood crossbar

HAKENVARIANTEN | HOOK TYPES



Doppel-
Mantel-Haken*
double coat
hook



Hut-Doppel-
Mantel-Haken*
hat and double
coat hook



Einzelhaken
single hook

NUMMERIERUNG | NUMBERING SYSTEMS



Nummerierung
Einzelhaken
numbering for
single hooks



Gruppen-
nummernschild
group number

AUSFÜHRUNG . DESIGN

Der Reihen-Garderobenständer ist silber eloxiert, in vielen verschiedenen Farben erhältlich und kann in allen RAL Farben nach Hauskollektion pulverbeschichtet werden.

The coat rail is available in silver-anodized as well as in many colors and can be powder-coated in all RAL colors of our house collection.

* DGUV-konform (nur Hakenabstand 200 mm):

Hakenöffnung vorne, jedoch nach hinten versetzt und nicht überstehend, dadurch keine Unfallgefahr.

Complies with DGUV (only when spaced at intervals of 200 mm): hook opening at front but inset and not protruding, therefore no risk of accidents.

CERTEZZA

Höhe

mit Gleitfüßen = 1860 mm
mit Lenkrollen = 1910 mm
mit Bodenbefestigung = 1844 mm
oder individuell anpassbar

Länge

1000 - 2400 mm in Abständen von 100 mm
weitere Längen individuell nach Kundenwunsch

Haken

Stahl, schwarz pulverbeschichtet | Edelstahl
Hakenabstand 100 oder 200 mm

Ausführung

Flachstahl-Sichtblende silber eloxiert
Standrohre pulverbeschichtet

Optionen

Schirmgarnitur mit Abtropfschale, kombinierbar
mit der Umkleidebankanlage Dress R 6600

Garderobenplätze

20 - 48

Preis

ab EUR 633,-

height

glider base = 1860 mm
castors = 1910 mm
floor mounting = 1844 mm
or individually adjustable

length

1000 - 2400 mm spaced at intervals of 100 mm
other lengths upon request

hooks

steel, powder-coated in black | stainless steel
spaced at intervals of 100 or 200 mm

design

flat steel screen silver-anodized
mounting stands powder-coated

design options

umbrella fitting with drip tray, combination with
"Dress" changing benches

user spaces

20 - 48

price

from EUR 633,-



142



297



295

CERTEZZA WANDGARDEROBE | WALL-MOUNTED COAT RACK

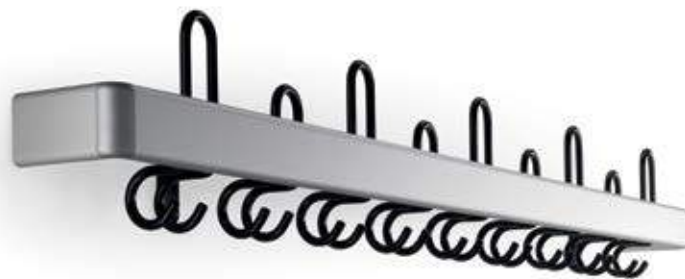

WEITERE TRAVERSEN | OTHER CROSSBARS



Buche-Holztraverse
beech wood crossbar

MASSE | DIMENSIONS

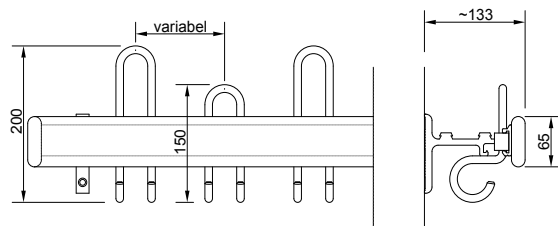

CERTEZZA

HAKENVARIANTEN | HOOK TYPES



Doppel-
Mantel-Haken*
double coat
hook



Hut-Doppel-
Mantel-Haken*
hat and double
coat hook



Einzelhaken
single hook

NUMMERIERUNG | NUMBERING SYSTEMS

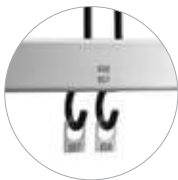

Nummerierung
Einzelhaken
numbering for
single hooks



Gruppen-
nummernschild
group number

AUSFÜHRUNG . DESIGN

Die Wandgarderobe ist silber eloxiert, in vielen verschiedenen Farben erhältlich und kann in allen RAL Farben nach Hauskollektion pulverbeschichtet werden.

The wall-mounted coat rack is available in silver-anodized as well as in many colors and can be powder-coated in all RAL colors of our house collection.

* DGUV-konform (Hakenabstand 200 mm): Hakenöffnung vorne, jedoch nach hinten versetzt und nicht überstehend, dadurch keine Unfallgefahr.

Complies with DGUV (spaced at intervals of 200 mm): hook opening at front but inset and not protruding, therefore no risk of accidents.

Länge

800-3000 mm
in Abständen von 200 mm
weitere Längen individuell
nach Kundenwunsch

Haken

Stahl, schwarz pulverbeschichtet | Edelstahl
Hakenabstand 100 oder 200 mm

Ausführung

silber eloxiert

Optionen

Wand-Schirmgarnitur mit Abtropfschale
kombinierbar mit der
Umkleidebankanlage Dress R 6600

Garderobenplätze

8-30

Preis

ab EUR 149,-

length

800-3000 mm
spaced at intervals of 200 mm
other lengths upon request

hooks

steel, powder-coated in black | stainless steel
spaced at intervals of 100 or 200 mm

design

silver-anodized

design options

wall-mounted umbrella fitting with drip tray
combination with "Dress" changing benches

user spaces

8-30

price

from EUR 149,-



142



297



295

FINO

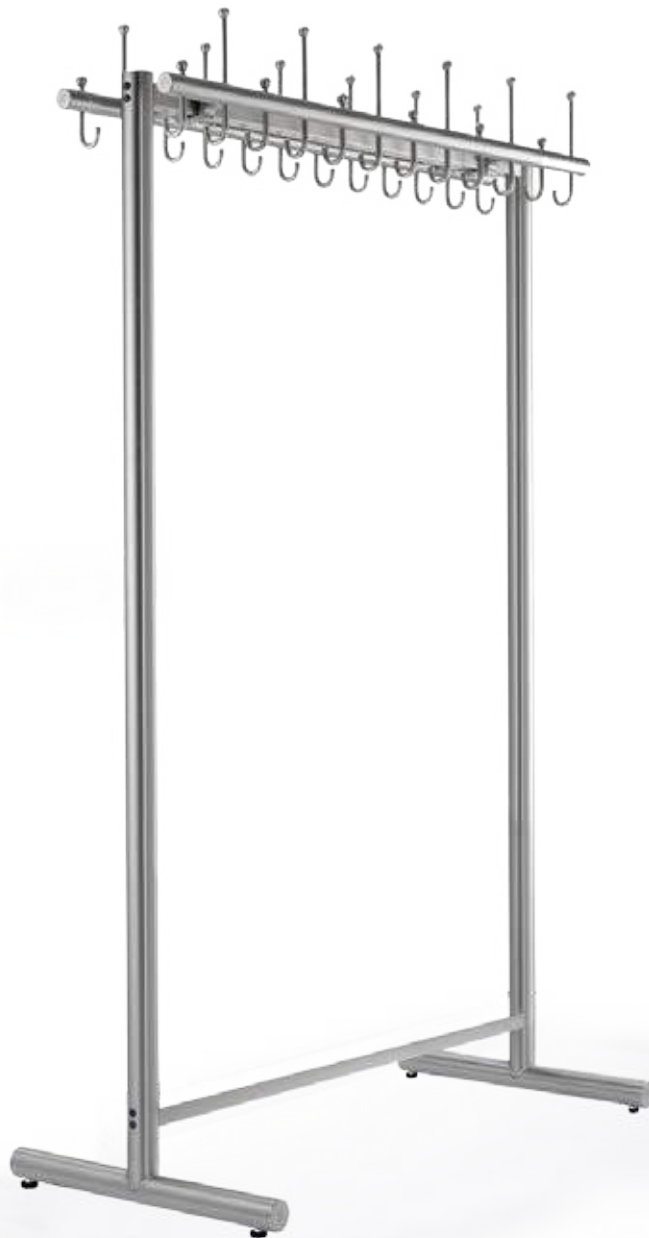

DE Fino - zeitloses Design mit langer Lebensdauer

EN Fino - timeless design with a long lifespan

DIE FORMSCHÖNE GARDEROBE FINO IST ENTWEDER KOMPLETT AUS EDELSTAHL ODER MIT PULVERBESCHICHTETEN STANDROHREN UND T-FÜSSEN ERHÄLTlich. DIE UNTERSCHIEDLICHEN HAKENVARIANTEN DER GARDEROBE ERMÖGLICHEN EINE SEHR HOHE KAPAZITÄTSGRENZE. DAS ZEITLOSE DESIGN, DIE EDLE UND ZUGLEICH ROBUSTE MATERIALQUALITÄT DES EDELSTAHL SOWIE DIE TOP-VERARBEITUNG GEBEN DER FINO GARDEROBE EINE BESONDERS LANGE LEBENSDAUER.

The elegant coat rack Fino is available either completely in stainless steel or as a further version with powder-coated vertical tubes and T-feet. The various hook types for the coat rack enable a very high capacity limit. This coat rack offers a particularly long lifespan with its timeless design, the fine and robust material quality of stainless steel and its construction and workmanship.

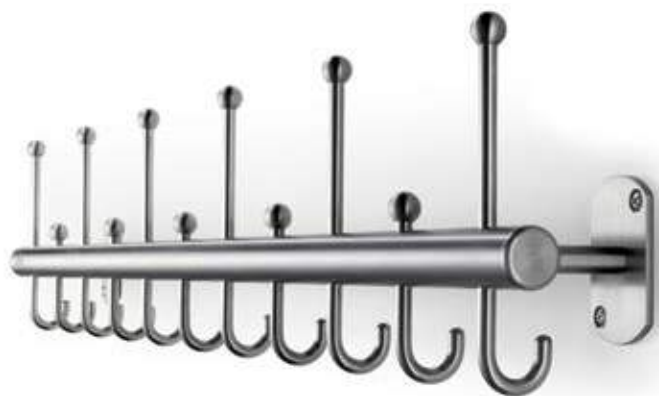

FINO REIHEN-GARDEROBENSTÄNDER | COAT RAIL



FUSSVARIANTEN | BASE TYPES



Lenkrollen,
Kunststoff
plastic castors



Lenkrollen,
verchromt
chrome-plated
castors



Gleitfuß
glider base



Bodenbefestigung
floor mounting

HAKENVARIANTEN | HOOK TYPES

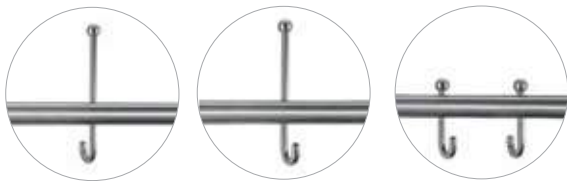

Hut-Mantel-Haken
hat and coat hook

Mantel-Haken
coat hook

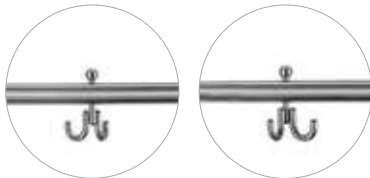

Doppel-Mantel-Haken
double coat hook

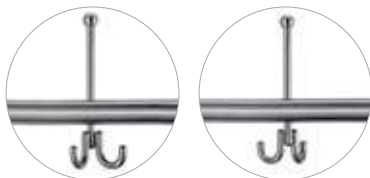

Hut-Doppel-Mantel-Haken
hat and double coat hook

NUMMERIERUNG | NUMBERING SYSTEMS

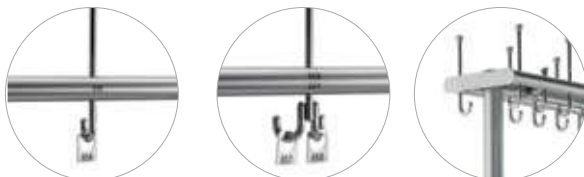

Nummerierung
Einzelhaken
numbering for
single hooks

Nummerierung
Doppelhaken
numbering for
double hook

Gruppen-
nummernschild
group number

AUSFÜHRUNG . DESIGN

Der Reihen-Garderobenständer ist in vielen verschiedenen Farben erhältlich und kann in allen RAL Farben nach Hauskollektion pulverbeschichtet werden.

The coat rail is available in many colors and can be powder-coated in all RAL colors of our house collection.

FINO

Höhe

mit Gleitfüßen = 1850 mm
mit Lenkrollen = 1902 mm
mit Bodenbefestigung = 1836 mm
oder individuell anpassbar

Länge

984 - 2384 mm in Abständen von 100 mm
weitere Längen individuell nach Kundenwunsch

Haken

Edelstahl | Stahl pulverbeschichtet
gemäß RAL Hauskollektion
Hakenabstand 100 mm

Ausführung

komplett in Edelstahl | Standrohre Stahl,
pulverbeschichtet

Optionen

mittige Schirmgarnitur mit Abtropfschale

Garderobenplätze

20 - 76

Preis

ab EUR 914,-

height

glider base = 1860 mm
castors = 1910 mm
floor mounting = 1844 mm
or individually adjustable

length

984 - 2384 mm spaced at intervals of 100 mm
other lengths upon request

hooks

stainless steel | steel powder-coated according to
RAL house collection
spaced at intervals of 100 mm

design

complete design in stainless steel | steel moun-
ting stands powder-coated

design options

central umbrella fitting with drip tray

user spaces

20 - 76

price

from EUR 914,-



142



297



295

FINO WANDGARDEROBE | WALL-MOUNTED COAT RACK

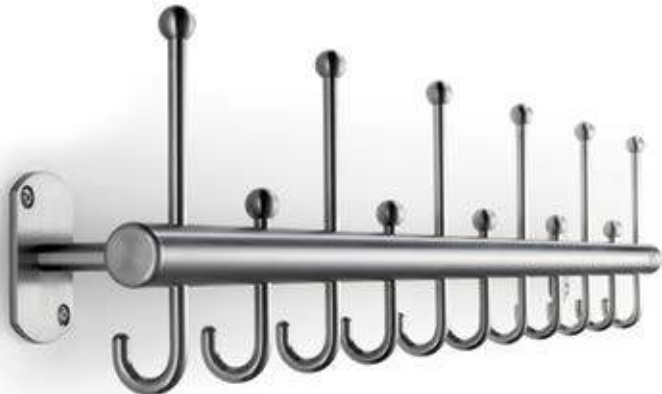

MASSE | DIMENSIONS

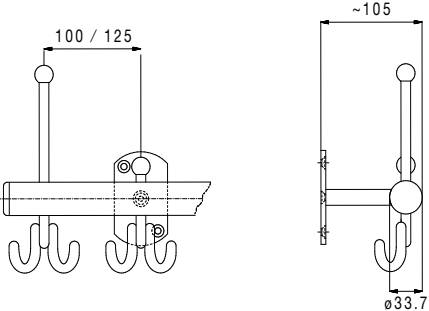

FINO 1900

HAKENVARIANTEN | HOOK TYPES

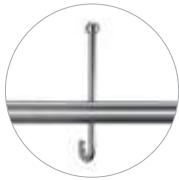

Hut-Mantel-Haken
hat and coat hook

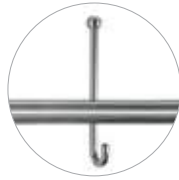

Mantel-Haken
coat hook



Doppel-Mantel-Haken
double coat hook

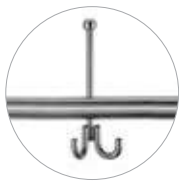
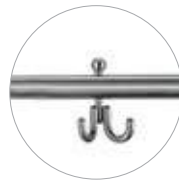

Hut-Doppel-Mantel-Haken
hat and double coat hook

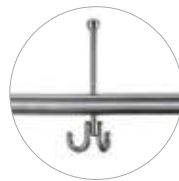

NUMMERIERUNG | NUMBERING SYSTEMS

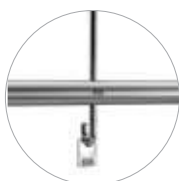

Nummerierung
Einzelhaken
numbering for
single hooks

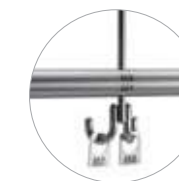

Nummerierung
Doppelhaken
numbering for
double hook

Länge

bei Einfachhaken: 584 - 2884 mm
bei Doppelhaken: 509 - 3009 mm
in Abständen von 100/125 mm
weitere Längen individuell nach Kundenwunsch

Haken

bei Einfachhaken:
Abstand 100 mm
bei Doppelhaken:
Abstand 125 mm

Ausführung

Edelstahl

Optionen

Wand-Schirmgarnitur mit Abtropfschale

Garderobenplätze

7 - 46

Preis

ab EUR 250,-

length

with single hooks: 584 - 2884 mm
with double hooks: 509 - 3009 mm
spaced at intervals of 100/125 mm
other lengths upon request

hooks

with single hooks: spaced at intervals of 100 mm
with double hooks: spaced at
intervals of 125 mm

design

stainless steel

design options

wall-mounted umbrella fitting with drip tray

user spaces

7 - 46

price

from EUR 250,-



142



297



295

CASSETTA



DE Cassetta - ein echtes Raumwunder

EN Cassetta - a genuine space saver

BÜGELKONSOLEN AUS GEBOGENEM UND TABLARPROFILE
AUS GESCHLIFFENEM LEICHTMETALLPROFIL PRÄGEN
DAS ERSCHEINUNGSBILD DER GARDEROBE CASSETTA.
SIE IST INSBESONDERE ÜBERALL DORT EINSETZBAR, WO
NUR WENIG RAUM FÜR GARDEROBEN VORHANDEN IST.
128 HAKENKNOPFPLÄTZE AUF NUR 235 CM BREITE MACHEN SIE ZU
EINEM ECHTEN RAUMWUNDER. CASSETTA IST DIE KOMPAKTESTE
UNTER DEN BEDIENBAREN GARDEROBEN VON ROSCONI.

Hanger brackets made of curved and shelf profiles of polished light metal profile define the appearance of the coat rack Cassetta. It is particularly useable wherever there is limited room for coat racks. Space for 128 hook knobs in a width of only 235 cm make Cassetta a genuine space saver. It is the most compact amongst accessible rosconi coat racks.

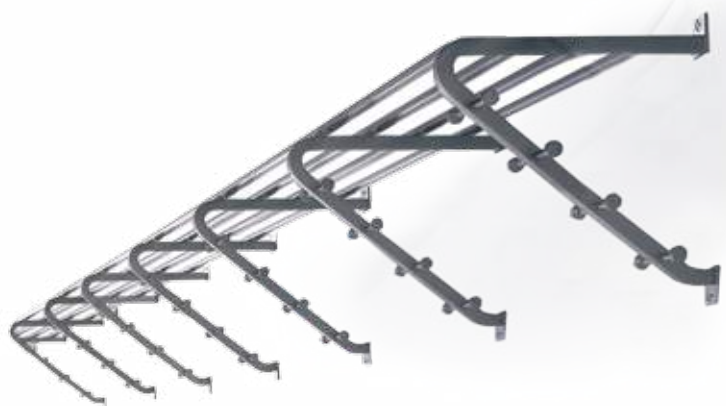

CASSETTA REIHEN-GARDEROBENSTÄNDER | COAT RAIL



FUSSVARIANTEN | BASE TYPES



Lenkrollen,
Kunststoff
plastic castors



Lenkrollen,
verchromt
chrome-plated
castors



Gleitfuß
glider base



Bodenbefestigung
floor mounting

CASSETTA

Höhe

mit Gleitfüßen = 1742 mm
mit Lenkrollen = 1792 mm
mit Bodenbefestigung = 1726 mm
oder individuell anpassbar

Länge

1150 - 2350 mm in Abständen von 100 mm
weitere Längen individuell nach Kundenwunsch

Ausführung

Standrohre und Quertraversen
aus Präzisionsstahlrohr
Bügelkonsolen aus Aluminium, pulverbeschichtet
im Farbton Natureloxal
Hutablage aus Aluminium silber eloxiert

Optionen

mittige Schirmgarnitur mit Abtropfschale

Garderobenplätze

64 - 128

Preis

ab EUR 1.208,-

MASSE | DIMENSIONS

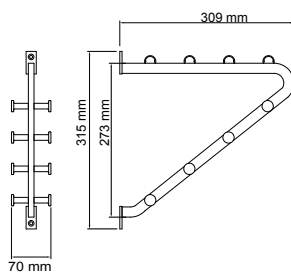

NUMMERIERUNG | NUMBERING SYSTEM



Ausgabemarken mit Bügel-
nummernschild
cloakroom tokens
with bracket numbering

AUSFÜHRUNG . DESIGN

Der Reihen-Garderobenständer ist in vielen
verschiedenen Farben erhältlich und kann in allen RAL
Farben nach Hauskollektion pulverbeschichtet werden.

The coat rail is available in many colors and can be
powder-coated in all RAL colors of our house collection.

height

glider base = 1742 mm
castors = 1792 mm
floor mounting = 1726 mm
or individually adjustable

length

1150 - 2350 mm spaced at intervals of 100 mm
other lengths upon request

design

mounting stands and crossbars
made of precision steel
hanger brackets aluminum, powder-coated in
shade "Natureloxal"
hat rack aluminum silver anodized

design options

central umbrella fitting with drip tray

user spaces

64 - 128

price

from EUR 1.208,-



142



297



295

CASSETTA WANDGARDEROBE | WALL-MOUNTED COAT RACK

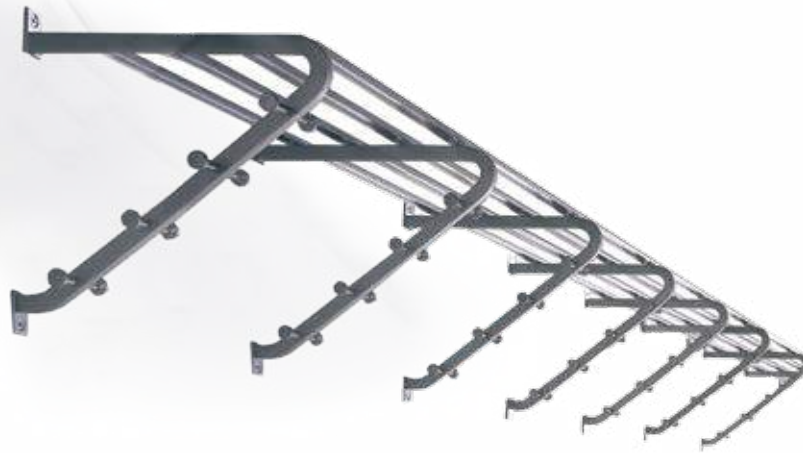

Cassetta Wandgarderobe | silber matt eloxiert | Länge: 2000 mm | 7 Bügelkonsolen mit 56 Aufhängeknöpfen
4 Tablarprofile aus Leichtmetall als Ablage für Hüte und Taschen

Cassetta wall-mounted coat rack | silver matte anodized | length: 2000 mm | 7 hanger brackets with 56 hanging
knobs | 4 light metal shelf profiles for storage of hats and bags

CASSETTA

MASSE | DIMENSIONS

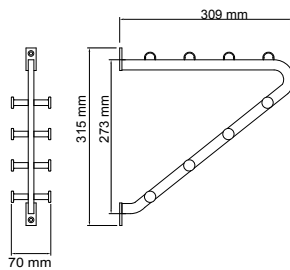

NUMMERIERUNG | NUMBERING SYSTEM



Ausgabemarken mit Bügel-
nummernschild
cloakroom tokens with
bracket numbering

AUSFÜHRUNG . DESIGN

Die Wandgarderobe ist in vielen verschiedenen
Farben erhältlich und kann in allen RAL Farben nach
Hauskollektion pulverbeschichtet werden.

The wall-mounted coat rack is available in many colors
and can be powder-coated in all RAL colors of our
house collection.

Länge

800-2900 mm
in Abständen von 100 mm
weitere Längen individuell
nach Kundenwunsch

Ausführung

Bügelkonsolen aus Aluminium, pulverbeschichtet
im Farbton Natureloxal
Hutablage aus Aluminium silber eloxiert

Optionen

Wand-Schirmgarnitur mit Abtropfschale

Garderobenplätze

24 - 80

Preis

ab EUR 376,-

length

800-2900 mm
spaced at intervals of 100 mm
other lengths upon request

design

hanger brackets aluminum powder-coated in
shade "Natureloxal"
hat rack aluminum silver anodized

design options

wall-mounted umbrella fitting with drip tray

user spaces

24 - 80

price

from EUR 376,-



142



297



295

ARCO



DE Arco-variabel in Funktionalität und Erscheinungsbild

EN Arco-highly variable in functionality and appearance

DIE GARDEROBE ARCO IST GEPRÄGT DURCH DAS GERADLINIGE DESIGN DER KONSOLEN AUS SILBER ELOXIERTEM LEICHTMETALLPROFIL. DIVERSE HAKENVARIANTEN SOWIE DIE HUTABLAGE SIND FREI KOMBINIERBAR. DURCH DIESE MÖGLICHKEIT IST DIE ARCO GARDEROBE SEHR VARIABEL IN FUNKTIONALITÄT UND ERSCHEINUNGSBILD. EINE KLEIDERBÜGEL-SPEZIALAUFHÄNGUNG VERMINDERT DEN DIEBSTAHL DER BÜGEL UND GEWÄHRLEISTET DIE AUTOMATISCHE AUSRICHTUNG DER KLEIDERBÜGEL. ARCO IST BESONDERS GEEIGNET FÜR GARDEROBENANLAGEN OHNE BEDIENUNG.

The rectilinear design of the brackets in polished, silver-anodized light metal profile defines the appearance of the coat rack Arco. Several hooks and a hat rack can be combined as required. With these combination options, the coat rack is highly variable in its functionality and appearance. A clothes hanger special hanging mechanism reduces theft and ensures the automatic orientation of the hangers. Arco is especially suitable for unmanned cloakroom facilities.

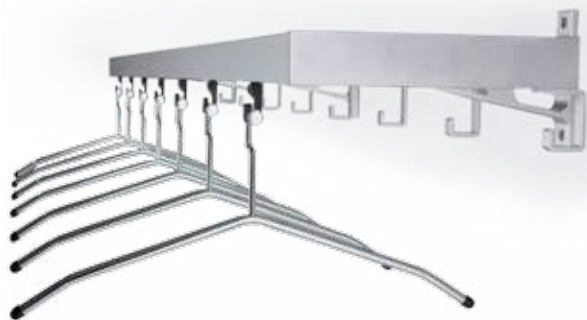

ARCO REIHEN-GARDEROBENSTÄNDER | COAT RAIL



FUSSVARIANTEN | BASE TYPES



Lenkrollen,
Kunststoff
plastic castors



Lenkrollen,
verchromt
chrome-plated
castors



Gleitfuß
glider base



Bodenbefestigung
floor mounting

VARIANTEN | VERSIONS

mit mittiger Hutablage, silber matt eloxiert
with central hat shelf, silver matte anodized

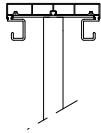

35X38
mit Mantelhaken
with coat hooks

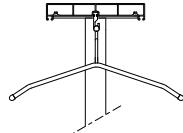

35X68
mit Schieblingen und Kleiderbügeln
with lock hooks and clothes hangers

mit beidseitiger Hutablage, silber matt eloxiert
with double-sided hat shelf, silver matte anodized

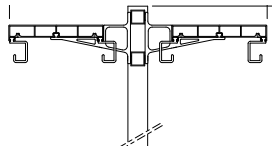

35X48
mit Mantelhaken | with coat hooks

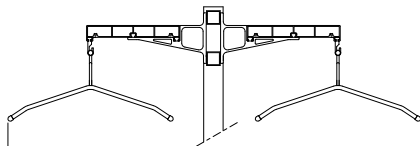

35X88
mit Schieblingen und Kleiderbügeln
with lock hooks and clothes hangers

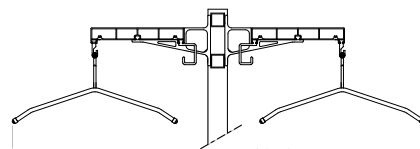

35X98
mit Mantelhaken, Schieblingen und Kleiderbügeln
with coat hooks, lock hooks and clothes hangers

AUSFÜHRUNG . DESIGN

Der Reihen-Garderobenständer ist silbereloxiert und in vielen verschiedenen Farben erhältlich und kann in allen RAL Farben nach Hauskollection pulverbeschichtet werden.

The coat rail is available in silver-anodized as well as in many colors and can be powder-coated in all RAL colors of our house collection.

ARCO

Höhe

mit Gleitfüßen 1800 mm
mit Lenkrollen 1850 mm
mit Bodenbefestigung 1792 mm
oder individuell anpassbar

Länge

1000 - 2400 mm in Abständen von 100 mm
weitere Längen individuell nach Kundenwunsch

Haken

Mantel-Haken aus Leichtmetall, Kleiderbügelhaken (Schieblinge) aus Kunststoff, offen | geschlossen

Ausführung

Konsolen aus Leichtmetallprofil, silber matt eloxiert
Standrohre pulverbeschichtet gemäß Hauskollection

Optionen

mittige Schirmgarnitur mit Abtropfschale
Hakennummerierung | Gruppennummern

Garderobenplätze

24 - 94

Preis

ab EUR 762,-

height

glider base 1800 mm
castors 1850 mm
floor mounting 1792
or individually adjustable

length

1000 - 2400 mm spaced at intervals of 100 mm
other lengths upon request

hooks

coat hooks made of light metal, clothes hanger
hooks made of plastic, open | closed

design

light metal cassette profiles, silver matte anodized
mounting stands, powder-coated

design options

central umbrella fitting with drip tray
hook numbering | group numbers

user spaces

24 - 94

price

from EUR 762,-



142



297



295

ARCO WANDGARDEROBE | WALL-MOUNTED COAT RACK



Arco Wandgarderobe 2517 silber matt eloxiert, mit Kleiderbügeln 8510
Arco wall-mounted coat rack, silver matte anodized, with clothes hangers 8510

ARCO

Länge

1000-3000 mm
in Abständen von 100 mm
weitere Längen individuell
nach Kundenwunsch

Haken

Mantel-Haken aus Aluminium
Spezial-Kleiderbügelhaken (Schieblinge) aus
schwarzem Kunststoff, offen | geschlossen

Ausführung

Konsolen aus Aluminiumprofil, silber matt eloxiert
Hutablage geschliffen, silber matt eloxiert
Spezial-Kleiderbügel aus Rundstahl, verchromt

Optionen

Wand-Schirmgarnitur mit Abtropfschale
Hakennummerierung | Gruppennummern

Garderobenplätze

19-59

Preis

ab EUR 369,-

length

1000-3000 mm
spaced at intervals of 100 mm
other lengths upon request

hooks

coat hooks made of aluminum
special clothes hanger hooks (locks) made of
black plastic, open | closed

design

aluminum cassette profiles, silver matte anodized
hat rack, silver matte anodized
special round steel clothes hangers, chrome-plated

design options

wall-mounted umbrella fitting with drip tray
hook numbering | group numbers

user spaces

19-59

price

from EUR 369,-

VARIANTEN | VERSIONS

mit beidseitigen Endabschlüssen, silber farbig beschichtet,
einschließlich der tragenden Wandkonsolen | with double
sided end faces, silver coated, including supporting wall
brackets

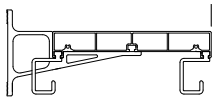

2513

mit Mantelhaken | with coat hooks

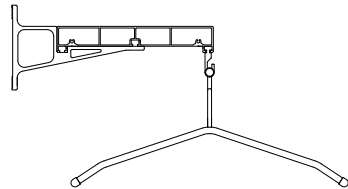

2515

mit Schieblingen und Kleiderbügeln | with lock hooks and clothes
hangers

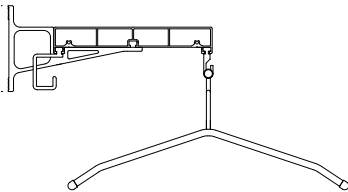

2517

mit Mantelhaken, Schieblingen und Kleiderbügeln | with coat
hooks, lock hooks and clothes hangers

AUSFÜHRUNG . DESIGN

Die Wandgarderobe ist silbereloxiert und in vielen
verschiedenen Farben erhältlich und kann in allen RAL
Farben nach Hauskollektion pulverbeschichtet werden.

The wall-mounted coat rack is available in silver-
anodized as well as in many colors and can be powder-
coated in all RAL colors of our house collection.



142



297



295

FIN



DE **Fin-vielfältige Kombinationsmöglichkeiten**

EN Fin-numerous possibilities of configuration

DIE VARIABLE GARDEROBE FIN VERFÜGT ÜBER SEITLICHE SCHWERTPROFILE UND EINE HUTABLAGE AUS EINSCHLEIBEN-SICHERHEITSGLAS. WAHLWEISE SIND EINZEL-HAKEN, DOPPEL-HAKEN ODER TRAVERSEN FÜR KLEIDERBÜGEL UND VIELSEITIGE ABLAGEMÖGLICHKEITEN FREI KOMBINIERBAR.

The variable coat rack Fin has side sword-shaped profiles and a hat rack made of toughened glass. As required, single hooks, double hooks or crossbars for clothes hangers and diverse storage uses can be combined.



FIN REIHEN-GARDEROBENSTÄNDER | COAT RAIL



FUSSVARIANTEN | BASE TYPES



Lenkrollen,
Kunststoff
plastic castors



Lenkrollen,
verchromt
chrome-plated
castors



Gleitfuß
glider base



Bodenbefestigung
floor mounting

VARIANTEN | VERSIONS

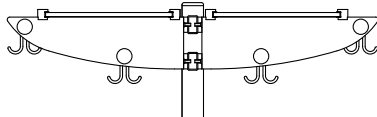

35X51
mit Doppel-Mantel-Haken
with double coat hooks

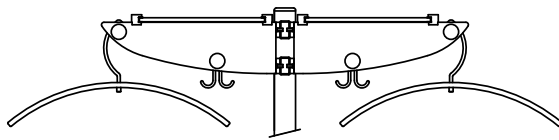

35X52
mit Doppel-Mantel-Haken und Kleiderbügeln 59KLB 011
with double coat hooks and clothes hangers 59 KLB 011

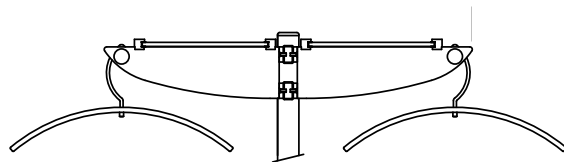

35X53
mit Kleiderbügeln 59KLB 011
with clothes hangers 59 KLB 011

AUSFÜHRUNG . DESIGN

Der Reihen-Garderobenständer ist in vielen verschiedenen Farben erhältlich und kann in allen RAL Farben nach Hauskollektion pulverbeschichtet werden.

The coat rail is available in many colors and can be powder-coated in all RAL colors of our house collection.

FIN

Höhe

mit Gleitfüßen = 1790 mm
mit Lenkrollen = 1842 mm
mit Bodenbefestigung = 1785 mm
oder individuell anpassbar

Länge

1018 - 2318 mm in Abständen von 100 mm
weitere Längen individuell nach Kundenwunsch

Ausführung

Schwertprofil, pulverbeschichtet
Befestigungsadapter Edelstahl
Standrohre Stahl, pulverbeschichtet
Kleiderbügeltraverse Edelstahl
Hakentraverse Leichtmetallprofil geschliffen und silber eloxiert, Hutablage aus Einscheiben-Sicherheitsglas

Optionen

mittige Schirmgarnitur mit Abtropfschale
Hakennummerierung | Gruppennummerierung

Garderobenplätze

20 - 152

Preis

ab EUR 1.775,-

height

glider base = 1790 mm
castors = 1842 mm
floor mounting = 1785 mm
or individually adjustable

length

1018 - 2318 mm spaced at intervals of 100 mm
other lengths upon request

design

powder-coated sword-shaped profiles
stainless steel mounting adapter
powder-coated mounting stands
stainless steel crossbar for clothes hangers
hook crossbar made of polished light metal profile, silver anodized
hat rack made of toughened glass

design options

central umbrella fitting with drip tray
hook numbering | group numbers

user spaces

20 - 152

price

from EUR 1.775,-



142



297



295

FIN WANDGARDEROBE | WALL-MOUNTED COAT RACK



Fin 25253

Wandgarderobe mit Edelstahl-Kleiderbügelstange und Kleiderbügel KLB011

wall-mounted coat rack with stainless steel crossbar and stainless steel clothes hangers KLB011

FIN

VARIANTEN | VERSIONS

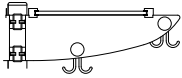

25251

Doppel-Mantel-Haken | 2x Edelstahltraversen
with double coat hooks | 2 stainless steel crossbars

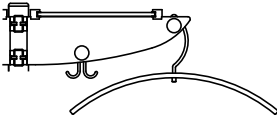

25252

Doppel-Mantel-Haken und Kleiderbügeln | 2x Edelstahltraversen
with double coat hooks and clothes hangers | 2 stainless steel crossbars

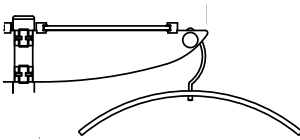

25253

mit Kleiderbügeln 59 KLB 011 | 1x Edelstahltraverse
with clothes hangers 59 KLB 011 | 1 stainless steel crossbar

AUSFÜHRUNG . DESIGN

Die Wandgarderobe ist in vielen verschiedenen Farben erhältlich und kann in allen RAL Farben nach Hauskollektion pulverbeschichtet werden.

The wall-mounted coat rack is available in many colors and can be powder-coated in all RAL colors of our house collection.

Länge

982-2982 mm
in Abständen von 100 mm
weitere Längen individuell
nach Kundenwunsch

Ausführung

Schwertprofil pulverbeschichtet
Befestigungsadapter Edelstahl
Kleiderbügeltraverse Edelstahl
Hakentraverse Leichtmetallprofil geschliffen und
silber eloxiert
Hutablage aus Einscheiben-Sicherheitsglas

Optionen

Wand-Schirmgarnitur mit Abtropfschale
Hakennummerierung | Gruppennummerierung

Garderobenplätze

8-114

Preis

ab EUR 507,-

length

982-2982 mm
spaced at intervals of 100 mm
other lengths upon request

design

powder-coated sword-shaped profiles
stainless steel mounting adapter
stainless steel crossbar for clothes hangers
hook crossbar made of polished light
metal profile, silver anodized
hat rack made of toughened glass

design options

wall-mounted umbrella fitting with drip tray
hook numbering | group numbers

user spaces

8-114

price

from EUR 507,-



142



297



295

TESORO

DESIGN: BRODBECK DESIGN



DE Tesoro-repräsentativ und funktional

EN Tesoro-prestigious and functional

MIT TESORO KONZIPIERTE BRODBECK DESIGN, MÜNCHEN,
EIN GARDEROBENSYSTEM, MIT DEM SOWOHL DGUV-
KONFORME (DEUTSCHE GESETZLICHE UNFALLVERSICHERUNG)
ALS AUCH GARDEROBEN OHNE DGUV-FUNKTIONALITÄT
GEPLANT WERDEN KÖNNEN. DAS SYSTEM UMFASST REIHEN-,
WAND- UND SITZBANKGARDEROBEN MIT HAKEN AUS
GLASFASERVERSTÄRKTEM KUNSTSTOFF. DIE ELEGANTEN,
IDEENREICHEN DETAILS DES GARDEROBENSYSTEMS TESORO
TREFFEN DEN BEDARF, DEN VERANSTALTER ODER INHABER
VON SPORTSTÄTTEN, SCHULEN UND KINDERGARTENSTÄTTEN
SOWIE DIE BESUCHER AN SICHERE REPRÄSENTATIVE UND
FUNKTIONSORIENTIERTE GARDEROBEN STELLEN.

With Tesoro, Munich-based brodbeck design has created a system that can be used to configure coat stands and racks in conformity with DGUV (German social accident insurance) as well as solutions without DGUV functionality. The system includes coat rails, wall-mounted coat racks and coat racks for dressing room benches. The stable hooks are made of glass fibre reinforced plastic. Elegance combined with inventiveness is the key to creating a prestigious looking reception in the office, at events, in museums, at congresses and exhibitions and in schools and educational areas.



TESORO REIHEN-GARDEROBENSTÄNDER | COAT RAIL



FUSSVARIANTEN | BASE TYPES



Lenkrollen,
Kunststoff
plastic castors



Lenkrollen,
verchromt
chrome-plated
castors



Gleitfuß
glider base



Bodenbefestigung
floor mounting

TESORO

HAKENVARIANTEN | HOOK TYPES



Doppel-Mantel-Haken
double coat
hook



Hut-Doppel-Mantel-Haken
hat and double
coat hook

DGUV konform: Hakenöffnung vorne, jedoch nach hinten versetzt, dadurch keine Unfallgefahr.

Complies with DGUV: hook opening at front but inset, therefore no risk of accidents.

HAKENANORDNUNG | HOOK CONFIGURATIONS



Anordnung A | configuration A



Anordnung B | configuration B



Anordnung C | configuration C



Anordnung D | configuration D

AUSFÜHRUNG . DESIGN

Das Aluminiumprofil der Wandgarderobe ist in vielen verschiedenen Farben erhältlich und kann in allen RAL Farben nach Hauskollektion pulverbeschichtet werden.

The aluminum profile of the wall-mounted coat rack is available in many colors and can be powder-coated in all RAL colors of our house collection.

Länge

1000-2400 mm
in Abständen von 100 mm
weitere Längen individuell
nach Kundenwunsch

Haken

Polyamid, schwarz,
mit 30 % Glasfaseranteil (PA6 GF30)
Hakenabstand 200 mm

Ausführung

dreieckige Aluminiumprofil-Traverse, silber eloxiert
tragende Leichtmetall-Wandkonsole, silber eloxiert

Optionen

Schirmgarnitur mit Abtropfschale
Ausgabemarken und Klebnummern

Garderobenplätze

20 - 48

Preis

ab EUR 593,-

length

1000 - 2400 mm spaced
at intervals of 100 mm
other lengths upon request

hooks

black polyamide containing
30 % glass fibre (PA6 GF30)
spaced at intervals of 200 mm

design

triangular light metal profile crossbar,
silver anodized
load-bearing light metal wall brackets,
silver anodized

design options

umbrella fitting with drip tray
numbering system for single hooks

user spaces

20 - 48

price

from EUR 593,-



142



297



295

TESORO WANDGARDEROBE | WALL-MOUNTED COAT RACK



Tesoro Wandgarderobe in silber matt | beide Hakenvarianten im Wechsel

Tesoro wall-mounted coat rack in matte silver | both hook variants in alternation

TESORO

HAKENVARIANTEN | HOOK TYPES



Doppel-Mantel-Haken
double coat
hook



Hut-Doppel-Mantel-Haken
hat and double
coat hook

DGUV konform: Hakenöffnung vorne, jedoch nach hinten versetzt, dadurch keine Unfallgefahr.

Complies with DGUV: hook opening at front but inset, therefore no risk of accidents.

HAKENANORDNUNG | HOOK CONFIGURATIONS



Anordnung A | configuration A



Anordnung B | configuration B



Anordnung C | configuration C



Anordnung D | configuration D

AUSFÜHRUNG . DESIGN

Das Aluminiumprofil der Wandgarderobe ist in vielen verschiedenen Farben erhältlich und kann in allen RAL Farben nach Hauskollektion pulverbeschichtet werden.

The aluminum profile of the wall-mounted coat rack is available in many colors and can be powder-coated in all RAL colors of our house collection.

Länge

800-3000 mm
in Abständen von 200 mm
weitere Längen individuell
nach Kundenwunsch

Haken

Polyamid, schwarz,
mit 30 % Glasfaseranteil (PA6 GF30)
Hakenabstand 200 mm

Ausführung

dreieckige Aluminiumprofil-Traverse, silber eloxiert
tragende Leichtmetall-Wandkonsole, silber eloxiert

Optionen

Wand-Schirmgarnitur mit Abtropfschale
Ausgabemarken und Klebenummern

Garderobenplätze

8-30

Preis

ab EUR 110,-

length

800-3000 mm spaced
at intervals of 200 mm
other lengths upon request

hooks

black polyamide containing
30 % glass fibre (PA6 GF30)
spaced at intervals of 200 mm

design

triangular light metal profile crossbar,
silver anodized
load-bearing light metal wall brackets,
silver anodized

design options

wall-mounted umbrella fitting with drip tray
numbering system for single hooks

user spaces

8-30

price

from EUR 110,-



142



297



295

CLAP



DE Clap-flexibel, platzsparend, elegant

EN Clap-flexible, space-saving, stylish

DIE WANDBEFESTIGTE KLAPPGARDEROBE CLAP ERMÖGLICHT EINE BESONDERS FLEXIBLE RAUMNUTZUNG. BEI BEDARF BIETET DIE KLAPPBARE GARDEROBE EINE SEHR HOHE KAPAZITÄT, SOBALD DER RAUM ANDERS GENUTZT WIRD, BLEIBT DIE GARDEROBE PLATZSPAREND AN DER WAND. DAS SILBER ELOXIERTE LEICHTMETALLPROFIL ÜBERZEUGT DURCH GERADLINIGES DESIGN. DURCH DIE EINBAUMÖGLICHKEIT IN EINE WANDVERKLEIDUNG IST CLAP SEHR VARIABEL IN PUNCTO FUNKTIONALITÄT UND INTEGRIERBARKEIT IN DIE ARCHITEKTONISCHE GESAMTKONZEPTION.

The Clap wall-mounted folding coat rack offers the option to make flexible use of spaces. As required, the folding coat rack features a very large capacity - as soon as the space is used for something else, the coat rack remains on the wall in a space-saving way. The rectilinear design of the polished, silver-anodized light metal profile defines the appearance of this coat rack. Because it can be mounted in the wall covering, Clap offers diverse functionality and can be flexibly integrated in the overall architectural concept.

CLAP WAND-KLAPPGARDEROBE | WALL-MOUNTED FOLDING COAT RACK



HAKENANORDNUNGEN | HOOK CONFIGURATIONS



Anordnung A | configuration A



Anordnung B | configuration B

WANDINTEGRATION | WALL INTEGRATION



CLAP

MASSE | DIMENSIONS

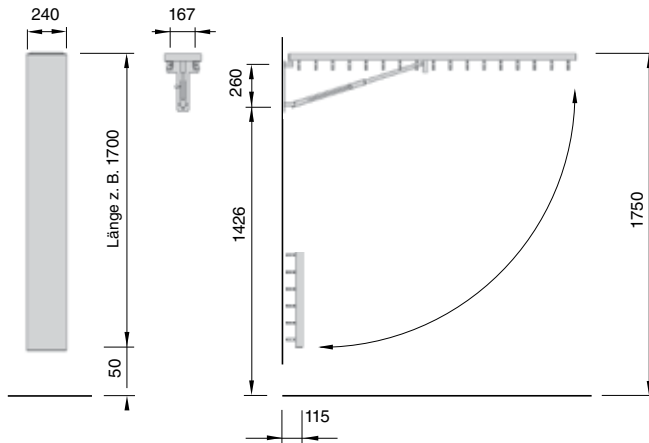

Haken: 3054-10

hook: 3054-10

NUMMERIERUNG | NUMBERING SYSTEM



Nummerierung Einzelhaken

numbering for single hooks

AUSFÜHRUNG . DESIGN

Die Klappgarderobe ist silber eloxiert, in vielen verschiedenen Farben erhältlich und kann in allen RAL Farben nach Hauskollektion pulverbeschichtet werden.

The folding coat rack is available in silver-anodized as well as in many colors and can be powder-coated in all RAL colors of our house collection.

Länge

900-1700 mm

in Abständen von 100 mm
weitere Längen individuell
nach Kundenwunsch

Ausladung

915-1715 mm in Abständen von 100 mm

Haken

Anordnung A: 100 mm Abstand

Anordnung B: 130 mm Abstand

Ausführung

Aluminiumprofil, silber eloxiert

Optionen

kann in Wandverkleidung integriert werden

Garderobenplätze

18-52

Preis

ab EUR 658,-

length

900-1700 mm

spaced at intervals of 100 mm
other lengths upon request

projection

915-1715 mm spaced at intervals of 100 mm

hooks

configuration A: spaced at intervals of 100 mm

configuration B: spaced at intervals of 130 mm

design

aluminum, silver anodized

design options

can be integrated in wall covering

user spaces

18-52

price

from EUR 658,-



142



297



295

DERO

DESIGN: DIMITRI RIFFEL

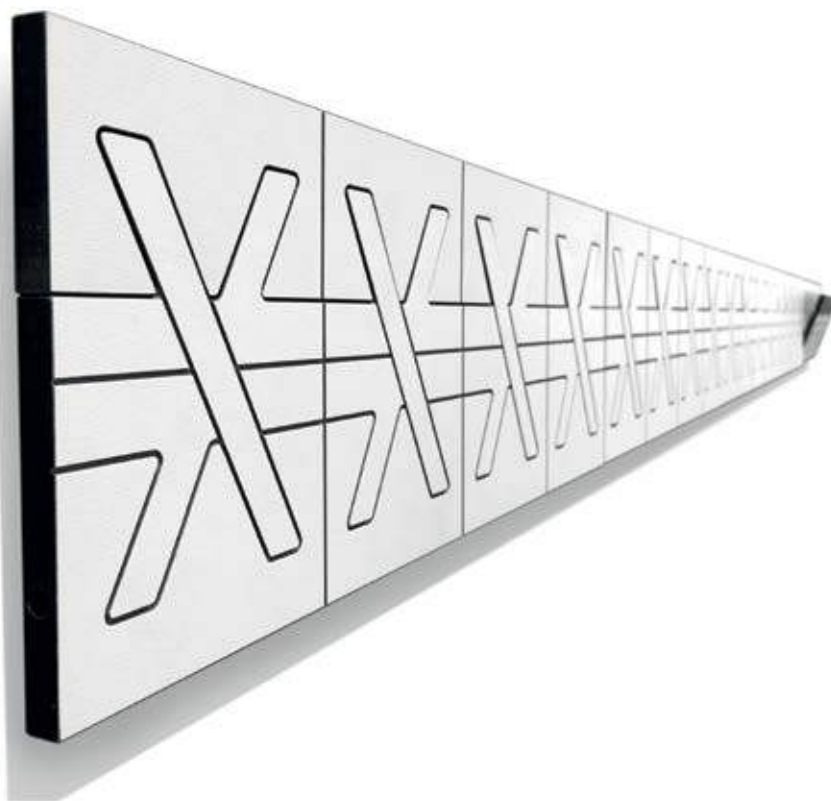

DE Dero-die versteckte Garderobe

EN Dero-the hidden coat rack

MIT DERO WURDE EINE SEHR FLACHE WANDGARDEROBE ENTWICKELT, DIE IM ZUGEKLAPPTEN ZUSTAND NICHT ALS SOLCHE ERKENNBAR IST UND WIE EINE DEKORATIVE WANDBORDÜRE WIRKT. DAHER AUCH DER NAME DERO, DER BESTANDTEIL DES WORTES „GARDEROBE“ IST UND SOMIT FÜR EINE VERSTECKTE GARDEROBE STEHT. DERO LÄSST SICH ZU EINEM VISUELL DURCHGEHENDEN BAND ANEINANDERREIHEN.

With Dero a very flat wall-mounted coat rack was developed which, when folded, is not recognizable as such, instead giving the effect of a decorative wall border. Hence the name Dero, part of the German word for coat rack – Garderobe – and thus representing a concealed coat rack. Several Dero coat racks can be mounted together to form a visually continuous line.



DERO WANDGARDEROBE | WALL-MOUNTED COAT RACK



1



2

1 Dero I in Weiß | Pearl White
in white | Pearl White

2 Dero I in Grau | North Sea
in grey | North Sea

3 Dero I in Anthrazit | Ebony
in anthracite | Ebony

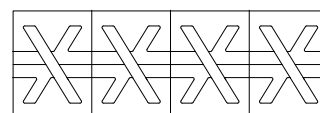

Gravur | engraving



3

AUSFÜHRUNG . DESIGN

Die Klappgarderobe ist in den angegebenen Farben erhältlich. Auf Anfrage sind weitere Farben möglich.

The folding coat rack is available in our predefined colors. Upon request, further color options are possible.

Maße

H 146 x B 435 x T 21 - 78 mm

Ausführung

HPL Vollkernplatte

10 mm stark

Optionen

in definierten Farben erhältlich

Pearl White | Reso 0105 weiß

North Sea | Reso D90 grau

Ebony | Reso 10622 anthrazit

weitere Farben auf Anfrage

Garderobenplätze

8

Preis

ab EUR 220,-

dimensions

h 146 x w 435 x d 21 - 78 mm

design

HPL solid core panel

10 mm thick

design options

available in selected colors

Pearl White | Reso 0105 white

North Sea | Reso D90 gray

Ebony | Reso 10622 anthracite

further color options upon request

user spaces

8

price

from EUR 220,-



UMKLEIDEGARDEROBEN
changing room benches

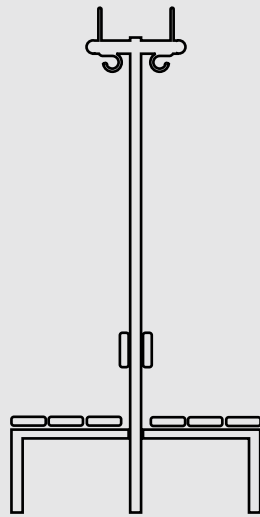

DRESS



DE Dress | einseitige Umkleidebank | mit Tesoro Garderobe

EN Dress | one-sided changing room bench | with Tesoro coat rack

DRESS - DIE UMKLEIDEGARDEROBE IM BAUKASTENSYSTEM - LÄSST SICH IN ALLEN VARIATIONEN VON EINER REINEN SITZBANK BIS ZUR DOPPELSEITIGEN UMKLEIDEBANK MIT INTEGRIERTER SICHERHEITSGARDEROBE FREI KOMBINIEREN. ALLE KONSOLEN BESTEHEN AUS PRÄZISIONSSTAHL, PULVERBESCHICHTET IN EINER ZUR EINRICHTUNG PASSENDEN RAL-FARBE. DRESS LÄSST SICH MIT DEN WANDGARDEROBEN CERTO, CERTEZZA UND TESORO KOMBINIEREN UND ENTSPRICHT DAMIT DEN SICHERHEITSANFORDERUNGEN (GUV/DGUV) FÜR SCHULEN, SPORTHALLEN UND KINDERGÄRTEN.

Dress - the changing room bench in modular design - can be freely combined in all variations from a simple bench seat to a double sided changing room bench with integrated safety coat rack. All supports are made of precision steel, powder coated in a RAL color matching the furnishings. Matching coat racks for Dress are Certo, Certezza and Tesoro – all of them are safety-certified in accordance with GUV/DGUV (German Social Accident Insurance) and meet the safety requirements for schools, kindergartens, and sports centers.

DRESS



1



2

TRAVERSEN | CROSSBARS



Aluminiumrohr, rund
round aluminum tube



flaches Aluminiumprofil
flat aluminum profile



eckiges Aluminiumprofil
squared aluminum profile



Holztraverse, flach
flat wooden crossbar

DRESS**Maße**

Gesamthöhe: 1720 mm
 Höhe Bankkonsole: 735 mm
 Sitzhöhe Bankkonsole: 455 mm
 Länge Garderobe: 800 - 3000 mm
 Tiefe einseitige Garderobe: 420 mm
 Tiefe beidseitige Garderobe: 797 mm

Ausführung

Präzisionsstahl 35 x 35 mm
 oder Präzisionsstahl \varnothing 42 mm

Bankauflagen

110 x 27 mm Buche
 wasserfest lackiert

Optionen

Stahl pulverbeschichtet
 nach RAL Hauskollektion
 Schuhrost
 weitere Hölzer und HPL auf Anfrage

Preis

ab EUR 655,-



3

VARIANTEN | OPTIONS

- 1 Dress Bank mit Garderobe Certo 1600
dress bench with Certo coat rail 1600
- 2 Dress Bank mit Garderobe Certezza 1800
dress bench with Certezza coat rail 1800
- 3 Dress Bank mit Garderobe Tesoro 1700
dress bench with Tesoro coat rail 1700

dimensions

total height: 1720 mm
 height bench: 735 mm
 seating height bench: 455 mm
 total length wardrobe: 800 - 3000 mm
 depth one-sided wardrobe: 420 mm
 depth double-sided wardrobe: 797 mm

design

precision steel 35 x 35 mm
 or precision steel \varnothing 42 mm

bench material

110 x 27 mm beech wood
 waterproof varnish

design options

powder-coated steel
 according to RAL house collection
 shoe rack
 further wood or HPL options upon request

price

from EUR 655,-



301



295



297



303

DRESS

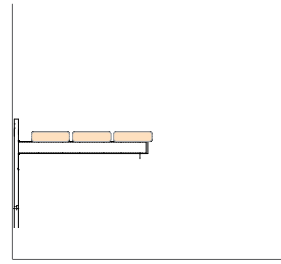

dress-6210 - Bankkonsole mit Wandbefestigung

dress-6210 - wall-mounted bench panel

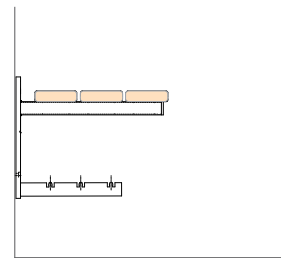

dress-6220 - Bankkonsole mit Wandbefestigung und Schuhrost

dress-6220 - wall-mounted bench panel with shoe rack

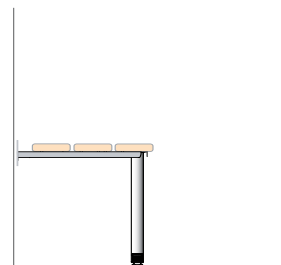

dress-6230 - Bankkonsole mit Wand- und Bodenbefestigung, Schuhrost optional

dress-6230 - wall-mounted and floor-mounted bench panel, optional shoe rack



HAKENVARIANTEN | HOOK TYPES



Edelstahl
stainless steel



Stahl, schwarz pulverbeschichtet
steel, black powder-coated

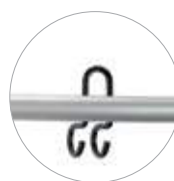

glasfaserverstärkter Kunststoff, schwarz
glass fibre reinforced plastic, black



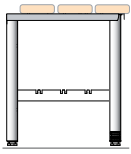

dress-6240 - Bankkonsole mit Gleitfüßen oder Bodenbefestigung, Schuhrost optional

dress-6240 - bench panel with gliders or floor-mounted, optional shoe rack

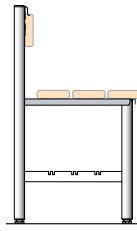

dress-6250 - Bankkonsole mit Gleitfüßen oder Bodenbefestigung, integrierter Rückenlehne, Schuhrost optional

dress-6250 - bench panel with gliders or floor-mounted, integrated back rest, optional shoe rack

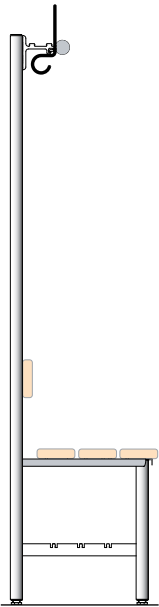

dress-6x70 - einseitige Umkleidebank mit Garderobe, mit Rückenlehne, Schuhrost optional. Haken frei wählbar

dress-6670 - one-sided changing room bench with coat rack, backrest, optional shoe rack. Free choice of hooks

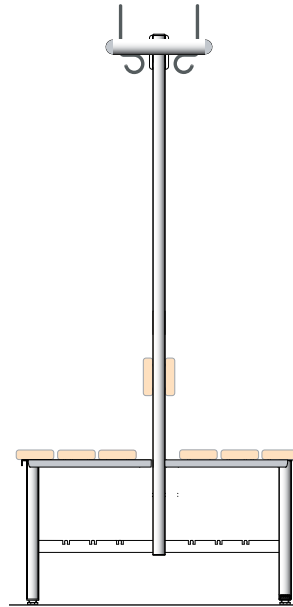

dress-6x80 - beidseitige Umkleidebank mit Garderobe, mit zwei Rückenlehnen, Schuhrost optional. Haken frei wählbar

dress-6680 - double-sided changing room bench with coat rack, two backrests, optional shoe rack. Free choice of hooks

Bei allen Hakenvarianten gilt: Hakenöffnung vorne, jedoch nach hinten versetzt, dadurch keine Unfallgefahr und GUV/DGUV-konform.

Valid for all hook options: no risk of injuries due to front side hook opening in combination with back side bending, complies with GUV/DGUV (German Social Accident Insurance).

KLEIDERBÜGEL | CLOTHES HANGERS



1

Preis ab EUR 19,-
price from EUR 19,-



2

Preis ab EUR 19,-
price from EUR 19,-

1 59 KLB 011

Kleiderbügel aus Edelstahl V2A mit offenem Aufhänger, selbsttätig ausrichtend
stainless steel clothes hanger with open hook, self-aligning

2 59 KLB 012

Kleiderbügel aus Edelstahl V2A mit fast geschlossenem Aufhänger, selbsttätig ausrichtend
stainless steel clothes hanger with hook almost closed, self-aligning

3 59 KLB 015_T

Kleiderbügel aus Stahl, farbig pulverbeschichtet gemäß RAL Hauskollektion, selbsttätig ausrichtend
steel clothes hanger, powder-coated in RAL standard colors, self-aligning

4 59 KLB 015_P

Kleiderbügel aus Stahl, verchromt, mit offenem Aufhänger, selbsttätig ausrichtend
steel clothes hanger with open hook, chrome-polished, self-aligning

5 33 KLB 004

Kleiderbügel aus Leichtmetall mit rundem, offenem Aufhänger
light metal clothes hanger with round open hook



Preis ab EUR 19,-
price from EUR 19,-

3



Preis ab EUR 19,-
price from EUR 19,-

4



Preis ab EUR 19,-
price from EUR 19,-

5

AUSFÜHRUNG . DESIGN

Die Kleiderbügel aus Stahl sind in vielen verschiedenen Farben erhältlich und können in allen RAL Farben nach Hauskollektion pulverbeschichtet werden.

The steel clothes hangers are available in many colors and can be powder-coated in all RAL colors of our house collection.

Inspirationen
inspirations



Elbphilharmonie & Laeishalle
Hamburg | Garderobenanlagen
Elbphilharmonie & Laeishalle
Hamburg | cloakroom facilities



1 **Veranstaltungsforum**
Fürstenfeld, Fürstenfeldbruck
Clap | Klappgarderobe
Veranstaltungsforum
Fürstenfeld, Fürstenfeldbruck
Clap | folding coat rack

2 **Krischanitz Kollektion**
bentwood | contract chair
Krischanitz bentwood
collection | contract chair



3 FHNW Campus Muttenz
 by rosconi Professional Interior
 Lero | Hörsaalbestuhlung
 FHNW Campus Muttenz
 by rosconi Professional Interior
 Lero | auditorium seating

4 Torre | Garderobenständer
 Torre | coat stand

5 Hermann Neuberger
 Sportschule, Saarbrücken
 Dress | Sitzbank
 Hermann Neuberger
 Sportschule, Saarbrücken
 Dress | seating bench

6 Tesoro | Wandgarderobe
 Tesoro | wall-mounted coat rack



1 kING Ingelheim
crew 4x | Edelstahlbehälter
kING Ingelheim
crew 4x | stainless steel
receptacles

2 crew safety collection
crew 112 | Behälter für
Feuerlöscher
crew safety collection
crew 112 | container for
fire extinguisher





3

**3 Weingut Weber, Ettenheim
by rosconi Professional Interior
Shop Interior**

Weingut Weber, Ettenheim
by rosconi Professional Interior
shop interior

**4 Realschule Korntal-
Münchingen
Clap | Klappgarderobe
Realschule Korntal-
Münchingen
Clap | folding coat rack**



4

1 Futurium, Berlin
Artista | Wandgarderobe
Futurium, Berlin
Artista | wall-mounted coat
rack

2 BARMER
by rosconi Professional Interior
Geschäftsstellen
BARMER
by rosconi Professional Interior
agencies





3 James-Simon-Galerie, Berlin
Artista | Reihengarderobe |
Sonderausführung
James-Simon-Galerie, Berlin
Artista | coat rail | customized
edition

4 Tesoro | Reihengarderobe
Tesoro | coat rail





1 Tenero | Garderobenständer
crew 2x | Edelstahlbehälter
Tenero | coat stand
crew 2x | stainless steel receptacle

2 Karstadt
by rosconi Professional Interior
Umkleiden
Karstadt
by rosconi Professional Interior
dressing rooms





3



4

3 Kurhaus Baden-Baden
Fin | Reihengarderobe
Kurhaus Baden-Baden
Fin | coat rail

4 PS.Speicher, Einbeck
crew 4x | Edelstahlbehälter
PS.Speicher, Einbeck
crew 4x | stainless steel receptacle



1 Kröpeliner Tor Center, Rostock
by rosconi Professional Interior
Food Court

Kröpeliner Tor Center, Rostock
by rosconi Professional Interior
food court

2 Meeting Area

ultimo | 2-Sitzer

Polehanger | Garderobenständer

crew 1x | Edelstahlbehälter

Meeting Area

ultimo | 2-seater

Polehanger | coat stand

crew 1x | stainless steel receptacle



3 LinkRadQuadrat, Gengenbach
by rosconi Professional Interior
Shop Interior
LinkRadQuadrat, Gengenbach
by rosconi Professional Interior
shop interior

4 Das Triest Hotel, Wien
Kollektion.58 | Fauteuil
Das Triest Hotel, Vienna
Kollektion.58 | fauteuil





ASCHER UND BEHÄLTER
ashtrays & receptacles

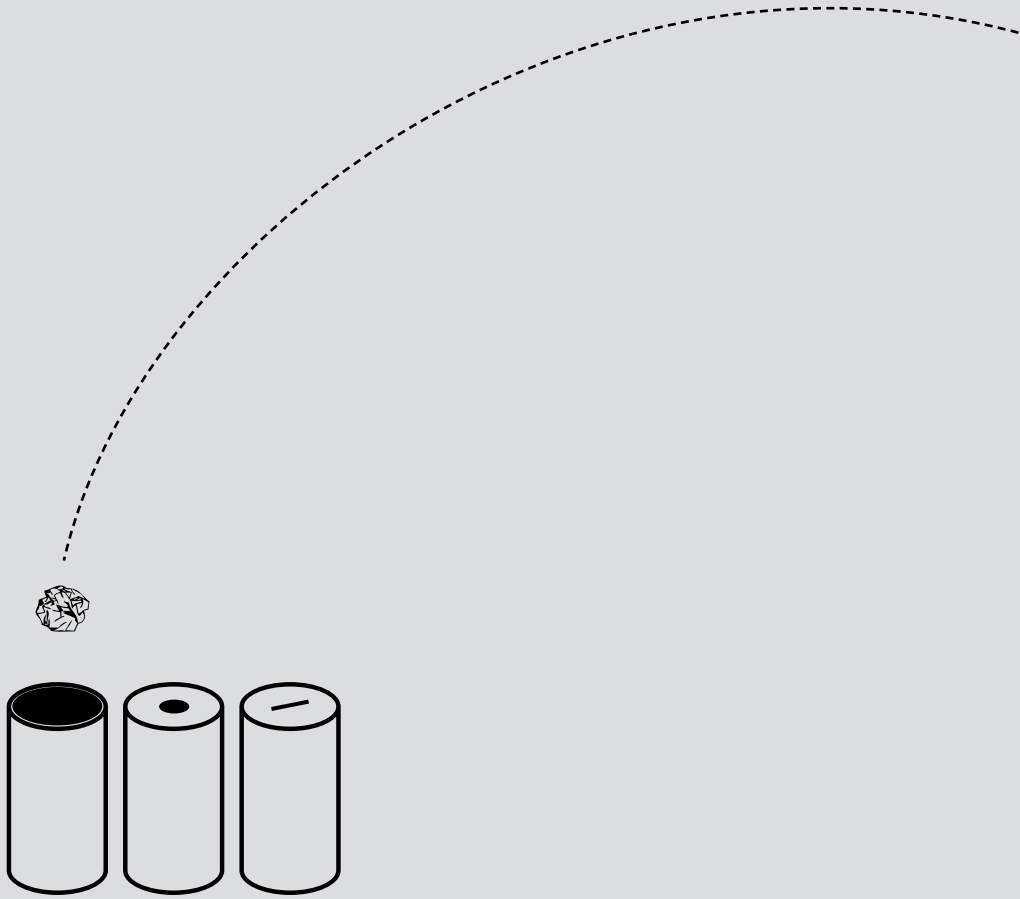

CREW 01

DESIGN: INGENHOVEN ARCHITECTS



DE crew 01 Standascher - der Smokers' Point wird zum Blickfang

EN crew 01 ashtray - a smokers' point turns into an eyecatcher

ALS ASCHER, DESSEN DESIGN SOGAR NICHTRAUCHER FASZINIERT, PRÄSENTIERT SICH CREW 01. DIE SCHLANKE SÄULE MIT GROSSER FÜLLKAPAZITÄT UND KREISRUNDEM FUSS NIMMT ÜBER DIE DEZENTE ÖFFNUNG MIT VERSCHLUSSKAPPE RAUCHRESTE AUF UND LÄSST SIE GERUCHS- UND RAUCHLOS VERSCHWINDEN. CREW 01 GEHÖRT ZU DEN GEWINNERN DES RED DOT AWARD: PRODUCT DESIGN 2010 UND WURDE FÜR DEN DESIGNPREIS DER BUNDESREPUBLIK DEUTSCHLAND 2011 NOMINIERT.

crew 01 presents itself as an ashtray whose design fascinates even non-smokers. The slim pillar with large capacity and circular base collects residual smoke via the discreet opening with cap and allows it to dissipate without odor or smoke. crew 01 was a winner of the Red Dot Award: Product Design 2010 and was nominated for the Design Prize of the Federal Republic of Germany in 2011.



CREW 01



1 crew 01 | Edelstahl-Ascher mit Regenschutz und Verschlusskappe
crew 01 | stainless steel ashtray with rain protection and cap

2 crew 01 | in schwarz | Farbbeispiel
crew 01 | black | color example

3 crew 01 WB 785 | Edelstahl-Wandascher
crew 01 WB 785 | stainless steel wall-mounted ashtray

CREW 01



3

AUSFÜHRUNG . DESIGN

Der Edelstahl-Ascher ist in vielen verschiedenen Farben erhältlich. Die Standsäule und die Bodenplatte können in allen RAL Farben nach Hauskollektion pulverbeschichtet werden.

The stainless steel ashtray is available in numerous different colors. The mounting stand as well as the base plate can be powder-coated in all RAL colors of our house collection.

Höhe

crew 01: 1786 mm
crew 01 WB 785: 785 mm

Behälter

ø 70 mm

Bodenplatte crew 01

ø 350 mm

Volumen

1,6 | 3 Liter

Gewicht

5 | 19 kg

Ausführung

Edelstahl geschliffen

Optionen

Korpus pulverbeschichtet nach RAL

Preis

ab EUR 383,-

height

crew 01: 1786 mm
crew 01 WB 785: 785 mm

receptacle

ø 70 mm

base plate crew 01

ø 350 mm

capacity

1,6 | 3 liters

weight

5 | 19 kg

design

brushed stainless steel

design options

corpus powder-coated in RAL colors

price

from EUR 383,-



295



297

CREW 02

DESIGN: INGENHOVEN ARCHITECTS



DE crew 02 Ascher-Abfall-Kombination für Innen und Außen

EN crew 02 ashtray-litter combination in classy stainless steel for indoor and outdoor use

CREW 02 IST EINE FUNKTIONSSTELE MIT INTEGRIERTEM ABFALLBEHÄLTER, ASCHER UND REGENSCHUTZDACH. BEHÄLTER, ASCHER UND DACH BESTEHEN AUS EINHEITLICH GESCHLIFFENEM EDELSTAHL, DER RAHMEN UND DIE FUSSHAUBE AUS VERZINKTEM STAHL, DER FARBIG GEPULVERT IST. DER BEHÄLTER-KORPUS KANN AUF WUNSCH EBENFALLS FARBIG GEPULVERT WERDEN. DIE STELE IST OPTIONAL FÜR BODENBEFESTIGUNG VORGERICHTET ERHÄLTlich. DER BEHÄLTER LÄSST SICH KIPPEN UND IN ZWEI WINKELN FESTSTELLEN, SO DASS ER LEICHT UND SCHNELL ENTLEERT WERDEN KANN.

crew 02 is a functional pillar with an integrated litter bin. It is provided with a waterproof hood above the ashtray. The receptacle, ashtray and hood are made of brushed stainless steel, the frame and the base cover are made of galvanized steel with a color powder-coated finish. The receptacle body can be finished with color powder-coating on request. The pillar is optionally available prepared for floor mounting. The receptacle can be tilted and locked at two angles, thereby simplifying emptying.



CREW 02



1



2



1 crew 02 | Edelstahl-Behälter | mit Ascher und Dach | kippar, feststellbar
stainless steel | with ashtray and hood | receptacle can be tilted and locked

2 crew 02 F | Behälter pulverbeschichtet | mit Ascher und Dach | kippar, feststellbar
powder-coated steel | with ashtray and hood | receptacle can be tilted and locked

3 crew T | Transportwagen
trolley

CREW 02



3

AUSFÜHRUNG . DESIGN

Die Ascher-Abfall-Kombination ist in vielen verschiedenen Farben erhältlich. Der Behälter und die Bodenplatte können in allen RAL Farben nach Hauskollektion pulverbeschichtet werden.

The ashtray-litter combination is available in numerous different colors. The mounting stand as well as the base plate can be powder-coated in all RAL colors of our house collection.

Höhe

1216 mm

Behälter | Fußplatte

ø 251,6 mm | ø 350 mm

Volumen

21 Liter

Wandungsstärke

Behälter 0,8 mm | Standrohr 2 mm

Gewicht

30 kg

Ausführung

Edelstahl geschliffen

Optionen

Korpus pulverbeschichtet nach RAL
austauschbare Aufsatzringe

Zubehör

Drahtbügeleinsatz | Innenbehälter

Preis

ab EUR 1.107,-

height

1216 mm

receptacle | base plate

ø 251,6 mm | ø 350 mm

capacity

21 liters

wall thickness

receptacle 0,8 mm | mounting stand 2 mm

weight

30 kg

design

brushed stainless steel

design options

corpus powder-coated in RAL colors
exchangeable attachment rings

accessories

wire frame insert | inner liner

price

from EUR 1.107,-



295



297

CREW 1X · 2X · 3X

DESIGN: INGENHOVEN ARCHITECTS



DE Die crew Behälter Kollektion bietet Spielraum für jede Größe

EN the crew receptacle collection offers a large scope when it comes to size

DIE BEHÄLTER LASSEN SICH MIT UNTERSCHIEDLICHEN
AUFSÄTZEN KOMBINIEREN UND SO MIT VIELFÄLTIGEN
FUNKTIONEN AUSSTATTEN. DIE BEHÄLTER KÖNNEN OPTIONAL
MIT FARBIG PULVERBESCHICHTETEM KORPUS GELIEFERT
WERDEN. CREW 21 GEHÖRT WIE DREI WEITERE PRODUKTE DER
CREW KOLLEKTION ZU DEN GEWINNERN DES RED DOT AWARD:
PRODUCT DESIGN 2010 UND WURDE FÜR DEN DESIGNPREIS DER
BUNDESREPUBLIK DEUTSCHLAND 2011 NOMINIERT.

The receptacles can be combined with a range of attachments and thereby equipped with diverse functions. The receptacles can optionally be supplied with wall mounting, prepared for floor mounting or with colored powder-coated body.

Along with three further products in the crew collection, crew 21 was one of the winners of the Red Dot Award: Product Design 2010 and was nominated for the design prize of the Federal Republic of Germany in 2011.



CREW 1X

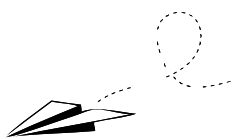

1



2



3



4

1 crew 10 | mit Selbstlöschaufsatz
with self-extinguishing attachment

4 crew 13 | mit Diskretionsöffnung
with discretion notch

2 crew 11 F | mit großem Einwurf
with large insertion

5 crew 14 | ohne Aufsatzring
without attachment ring

3 crew 12 | mit Schwingklappe
with swing flap

6 crew 15 | mit Schirmöffnung
with opening for umbrellas

CREW 1X**Höhe**
510 mm**Behälter**
ø 251,6 mm**Volumen**
21 Liter**Wandungsstärke**
0,8 mm**Gewicht**
4,5 kg**Ausführung**
Edelstahl geschliffen**Optionen**
Korpus pulverbeschichtet nach RAL
austauschbare Aufsatzringe
kippbare Wandhalterung | Bodenplatte**Zubehör**
Drahtbügelsatz | Innenbehälter**Preis**
ab EUR 185,-

5



6

AUSFÜHRUNG . DESIGN

Die Edelstahl-Behälter sind in vielen verschiedenen Farben in der Variante "F" erhältlich. Der Korpus der Behälter kann in RAL Farben nach Hauskollektion pulverbeschichtet werden.

The stainless steel receptacles of the "F" edition are available in numerous different colors. The corpus of the receptacles can be powder-coated in all RAL colors of our house collection.

height
510 mm**receptacle**
ø 251,6 mm**capacity**
21 liters**wall thickness**
0,8 mm**weight**
4,5 kg**design**
brushed stainless steel**design options**
corpus powder-coated in RAL colors
exchangeable attachment rings
tiltable wall-mounting | base plate**accessories**
wire frame insert | inner liner**price**
from EUR 185,-

295



297

CREW 2X



1



2



3



4



1 crew 20 F | mit Selbstlöschaufsatz
with self-extinguishing attachment

2 crew 21 | mit großem Einwurf
with large insertion

3 crew 22 | mit Schwingklappe
with swing flap

4 crew 23 | mit Diskretionsöffnung
with discretion notch

5 crew 24 | ohne Aufsatzring
without attachment ring

6 crew 28 | mit seitlichem Einwurf
with lateral insertion

CREW 2X**Höhe**
750 mm**Behälter**
ø 251,6 mm**Volumen**
33 Liter**Wandungsstärke**
0,8 mm**Gewicht**
6,5 kg**Ausführung**
Edelstahl geschliffen**Optionen**
Korpus pulverbeschichtet nach RAL
austauschbare Aufsatzringe
kippbare Wandhalterung | Bodenplatte**Zubehör**
Drahtbügeleinsatz | Innenbehälter**Preis**
ab EUR 248,-

5

6

AUSFÜHRUNG . DESIGN

Die Edelstahl-Behälter sind in vielen verschiedenen Farben in der Variante "F" erhältlich. Der Korpus der Behälter kann in RAL Farben nach Hauskollektion pulverbeschichtet werden.

The stainless steel receptacles of the "F" edition are available in numerous different colors. The corpus of the receptacles can be powder-coated in all RAL colors of our house collection.

height
750 mm**receptacle**
Ø 251,6 mm**capacity**
33 liters**wall thickness**
0,8 mm**weight**
6,5 kg**design**
brushed stainless steel**design options**
corpus powder-coated in RAL colors
exchangeable attachment rings
tiltable wall-mounting | base plate**accessories**
wire frame insert | inner liner**price**
from EUR 248,-

295



297

CREW 3X



1



2

1 crew 30 l mit Selbstlöschaufsatz
with self-extinguishing attachment

2 crew 31F l mit großem Einwurf
with large insertion

3 crew 32 l mit Schwingklappe
with swing flap

CREW 3X**Höhe**

755 mm

Behälter

ø 383 mm

Volumen

66 - 76 Liter

Wandungsstärke

1,5 mm

Gewicht

17 - 18 kg

Ausführung

Edelstahl geschliffen

Optionen

Korpus pulverbeschichtet nach RAL
 austauschbare Aufsatzringe
 kippbare Wandhalterung | Bodenplatte

Zubehör

Drahtbügeleinsatz | Innenbehälter

Preis

ab EUR 591,-



3

AUSFÜHRUNG . DESIGN

Die Edelstahl-Behälter sind in vielen verschiedenen Farben in der Variante "F" erhältlich. Der Korpus der Behälter kann in RAL Farben nach Hauskollektion pulverbeschichtet werden.

The stainless steel receptacles of the "F" edition are available in numerous different colors. The corpus of the receptacles can be powder-coated in all RAL colors of our house collection.

height

755 mm

receptacle

ø 383 mm

capacity

66 - 76 liters

wall thickness

1,5 mm

weight

17 - 18 kg

design

brushed stainless steel

design options

corpus powder-coated in RAL colors
 exchangeable attachment rings
 tiltable wall-mounting | base plate

accessories

wire frame insert | inner liner

price

from EUR 591,-



295



297

CREW 4X

DESIGN: INGENHOVEN ARCHITECTS



DE crew 4x Mülltrennungssystem - ein unschlagbares Team

EN crew 4x waste separation system - an unbeatable team

DIE ELEGANTEN EDELSTAHL-BEHÄLTER DER ROSCONI CREW SERIE KÖNNEN IM ZWEIER-, DREIER- ODER VIERERTEAM ZUR MÜLLTRENNUNG EINGESETZT WERDEN, LINEAR, TRIAGONAL ODER IM QUADRAT ANGEORDNET. VERBUNDEN WERDEN DIE EINZELNEN BEHÄLTER MITTELS ADAPTER. FÜR DIE VERSCHIEDENEN MÖGLICHKEITEN DER ABFALLTRENNUNG KANN AUS EINER VIELZAHL VON BESCHRIFTUNGEN (PIKTOGRAMMEN) GEWÄHLT WERDEN.

The elegant stainless steel rosconi crew receptacles can be used in groups of two, three or four for waste separation, arranged linearly, in a triangle or square. The individual receptacles are connected using stainless steel adapters. A multitude of markings (pictograms) are available for the various possibilities of waste separation.



CREW 4X



1 crew 42/43/44 | 2-4-teilig linear
2-4 piece linear

2 crew 46 | 3-teilig Dreieck
3-piece triangle

3 crew 48 F | 4-teilig
4-piece square

MÜLLTRENNUNG . WASTE SEPARATION



Metall | metal



Wertstoff | recyclables



Papier | paper



Glas | glass



Restmüll | waste



Biomüll | organic waste



Kunststoff | plastic

CREW 4X**Höhe**
750 mm**Behälter**
ø 251,6 mm**Volumen**
33 Liter/Behälter**Wandungsstärke**
0,8 mm**Gewicht**
10-21 kg**Ausführung**
Edelstahl geschliffen**Optionen**
Korpus pulverbeschichtet nach RAL
austauschbare Aufsatzringe
Bodenplatte**Zubehör**
Drahtbügeleinsatz | Innenbehälter**Preis**
ab EUR 707,-

3

AUSFÜHRUNG . DESIGN

Die Edelstahl-Behälter sind in vielen verschiedenen Farben in der Variante "F" erhältlich. Der Korpus der Behälter kann in RAL Farben nach Hauskollektion pulverbeschichtet werden.

The stainless steel receptacles of the "F" edition are available in numerous different colors. The corpus of the receptacles can be powder-coated in all RAL colors of our house collection.

height
750 mm**receptacle**
ø 251,6 mm**capacity**
33 liters per receptacle**wall thickness**
0,8 mm**weight**
6,5 kg**design**
brushed stainless steel**design options**
corpus powder-coated in RAL colors
exchangeable attachment rings
base plate**accessories**
wire frame insert | inner liner**price**
from EUR 707,-

295



297

CREW 43X



1



2

1 crew 432/433/434 | 2-4-teilig linear
2-4 piece linear

2 crew 436 | 3-teilig Dreieck
3-piece triangle

3 crew 438 | 4-teilig
4-piece square

MÜLLTRENNUNG . WASTE SEPARATION



Metall | metal



Wertstoff | recyclables



Papier | paper



Glas | glass



Restmüll | waste



Biomüll | organic waste



Kunststoff | plastic

CREW 43X**Höhe**

750 mm

Behälter

ø 383 mm/Behälter

Volumen

66 - 76 Liter/Behälter

Wandungsstärke

1,5 mm

Gewicht

ab 17 - 68 kg

Ausführung

Edelstahl geschliffen

Optionen

Korpus pulverbeschichtet nach RAL
 austauschbare Aufsatzringe
 Bodenplatte

Zubehör

Drahtbügeleinsatz | Innenbehälter

Preis

ab EUR 1.266,-



3

AUSFÜHRUNG . DESIGN

Die Edelstahl-Behälter sind in vielen verschiedenen Farben in der Variante "F" erhältlich. Der Korpus der Behälter kann in RAL Farben nach Hauskollektion pulverbeschichtet werden.

The stainless steel receptacles of the "F" edition are available in numerous different colors. The corpus of the receptacles can be powder-coated in all RAL colors of our house collection.

height

750 mm

receptacle

ø 383 mm per receptacle

capacity

33 liters per receptacle

wall thickness

1,5 mm

weight

from 17 - 68 kg

design

brushed stainless steel

design options

corpus powder-coated in RAL colors
 exchangeable attachment rings
 base plate

accessories

wire frame insert | inner liner

price

from EUR 1.266,-



295



297

CREW 5 X

DESIGN: INGENHOVEN ARCHITECTS



DE crew 5x Ascher-Abfall-Kombination - ein unschlagbares Team

EN crew 5x ashtray-litter combination - an unbeatable team

DIE CREW 5X ASCHER-ABFALL-KOMBINATIONEN LASSEN SICH MIT UNTERSCHIEDLICHEN AUFSÄTZEN KOMBINIEREN UND SO MIT VIELFÄLTIGEN FUNKTIONEN AUSSTATTEN. DIE EDELSTAHL-BEHÄLTER KÖNNEN OPTIONAL MIT FARBIG PULVERBESCHICHTETEM BEHÄLTER-KORPUS GELIEFERT WERDEN. DIE SELBSTLÖSCHFUNKTION VON CREW 50 UND CREW 59 IST TÜV-ZERTIFIZIERT UND AUF SICHERHEIT GEPRÜFT. ZUDEM SIND CREW 57 | 58 | 59 | 50 GS-GEPRÜFT

The crew ashtray-litter combinations can be combined with a range of attachments and thereby be equipped with diverse functions. The stainless steel receptacles can optionally be supplied with a colored powder-coated body. The self-extinguishing function of crew 50 and crew 59 is TÜV-certified and tested for safety. In addition, crew 57 | 58 | 59 | 50 are GS-tested.



CREW 5X



1



2



3



4

1 crew 50 | selbstverlöschend mit Sieb
self-extinguishing with sieve

2 crew 57 | mit großem Einwurf und Kalotte
with large insertion and calotte

3 crew 58 | mit großem Einwurf und Sieb
with large insertion and sieve

4 crew 59 | selbstverlöschend mit Kalotte
self-extinguishing with calotte

5 crew 5920 | Edelstahlbehälter
stainless steel receptacle

CREW 5X**Höhe**

750 mm

Behälter

ø 251,6 mm

Volumen

21 Liter

Wandungsstärke

0,8 mm

Gewicht

6,2-6,7 kg

Ausführung

Edelstahl geschliffen

Optionen

Korpus pulverbeschichtet nach RAL
 austauschbare Aufsatzringe
 Wandhalterungen | Bodenplatte

Zubehör

Drahtbügelsatz | Innenbehälter
 Kettensicherung

Preis

ab EUR 123,-



5

AUSFÜHRUNG . DESIGN

Die Edelstahl-Behälter sind in vielen verschiedenen Farben in der Variante "F" erhältlich. Der Korpus der Behälter kann in RAL Farben nach Hauskollektion pulverbeschichtet werden. Optional sind Wandhalterungen in kippbarer und nicht-kippbarer Ausführung erhältlich.

The stainless steel receptacles of the "F" edition are available in numerous different colors. The corpus of the receptacles can be powder-coated in all RAL colors of our house collection. Optionally, wall mountings are available, either tiltable or non-tiltable.

height

750 mm

receptacle

ø 251,6 mm

capacity

21 liters

wall thickness

0,8 mm

weight

6,2-6,7 kg

design

brushed stainless steel

design options

corpus powder-coated in RAL colors
 exchangeable attachment rings
 wall-mountings | base plate

accessories

wire frame insert | inner liner | securing chain

price

from EUR 123,-



295



297

59 ASR



DE 59 ASR Ascher-Abfall-Kombination - perfekte Funktionalität

EN 59 ASR ashtray-litter combination - ultimate functionality

59 ASR IST EIN STANDFESTER EDELSTAHL-STANDASCHER BZW. EDELSTAHL-WANDASCHER MIT INTEGRIERTEM ABFALLBEHÄLTER UND REGENSCHUTZDACH FÜR DEN AUSSENBEREICH. DIE INTEGRIERTEN ASCHER-ABFALL-KOMBINATIONEN CREW 5X LASSEN SICH MIT UNTERSCHIEDLICHEN AUFSÄTZEN KOMBINIEREN. DER EDELSTAHL-WANDASCHER MIT INTEGRIERTEM ABFALLBEHÄLTER VERFÜGT ÜBER EINE DIEBSTAHLSICHERE, KIPPBARE WANDHALTERUNG MIT DRUCKSCHLOSS. DIE SELBSTLÖSCHFUNKTION DES STAND- SOWIE DES WANDASCHERS IST TÜV-ZERTIFIZIERT UND AUF SICHERHEIT GEPRÜFT. ZUDEM IST DIE GESAMTE SERIE GS-GEPRÜFT.

59 ASR is a stable stainless steel pedestal ashtray or a stainless steel wall-mounted ashtray with integrated litter bin and rain protection hood for outdoor areas. The integrated crew ashtray-litter combinations can be combined with a range of attachments. The stainless steel wall-mounted ashtray with integrated litter bin is fitted with a theft-proof, tiltable wall bracket with push lock. The self-extinguishing function of 59 ASR in pedestal and in wall-mounted version is TÜV-certified and tested for safety. In addition, the entire series is GS-tested.



59 ASR



1 59 ASR 50 | selbstverlöschend mit Sieb
self-extinguishing with sieve

4 59 ASR 59 | selbstverlöschend mit Kalotte
self-extinguishing with calotte

2 59 ASR 57 | mit großem Einwurf und Kalotte
with large insertion and calotte

5 Farbvariante mit Fundamentbefestigung*
color example with foundation attachment

3 59 ASR 58 | mit großem Einwurf und Sieb
with large insertion and sieve

6 59 ASR 5x W6 | Wandbefestigung*
wall-mounting

* Bei allen Varianten möglich | possible with all variants

59 ASR**Höhe**

Standvariante: 940 mm

Wandbefestigte Variante: 990 mm

Behälter

ø 251,6 mm

Maße

Dach: ø 300 mm | Fußplatte: ø 400 mm

Volumen | Gewicht

21 Liter | ca. 12-17 kg

Wandungsstärken

Behälter: 0,8 mm | Standrohr: 2 mm

Ausführung

Edelstahl geschliffen

Optionen

Korpus Behälter pulverbeschichtet nach RAL
 austauschbare Aufsatzringe und Behälter
 Drahtbügeleinsatz | Innenbehälter
 Kettenverbindung als Diebstahlsicherung

Preis

ab EUR 898,-



5

6

AUSFÜHRUNG . DESIGN

Die Edelstahl-Behälter sind in vielen verschiedenen Farben in der Variante "F" erhältlich. Der Korpus der Behälter kann in RAL Farben nach Hauskollektion pulverbeschichtet werden.

The stainless steel receptacles of the "F" edition are available in numerous different colors. The corpus of the receptacles can be powder-coated in all RAL colors of our house collection.

height

standing version: 940 mm

wall-mounted version: 990 mm

receptacle

ø 251,6 mm

dimensions

hood: ø 300 mm | base plate: ø 400 mm

volume | weight

21 liters | ca. 12-17 kg

wall thickness

receptacle: 0,8 mm | mounting stand: 2 mm

design

polished stainless steel

design options

receptacle corpus powder-coated according to RAL
 exchangeable attachment rings and receptacles
 wire frame insert | inner liner
 anti-theft securing chain

price

from EUR 898,-



295



297

AUFSATZRINGE | ATTACHMENT RINGS



Aufsatzring 1
selbstlöschend
attachment 1
self-extinguishing



Aufsatzring 2
großer Einwurf
attachment 2
large insertion



Aufsatzring 3
Schwingklappe
attachment 3
swing flap



Aufsatzring 4
Diskretionsschlitz
attachment 4
discretion notch



ohne Aufsatzring
without attachment



Aufsatzring 5
Schirmöffnung
attachment 5
opening for umbrellas



Aufsatzring 6
mit Ascher
attachment 6
with ashtray



Aufsatzring 07 | 09
mit Kalotte
attachment 07 | 09
discretion notch



Aufsatzring 08 | 10
mit Sieb
attachment 08 | 10
with sieve

= crew 1x | 2x | 4x | 5x



Aufsatzring 11
selbstlöschend
attachment 11
self-extinguishing



Aufsatzring 12
großer Einwurf
attachment 12
large insertion



Aufsatzring 13
Schwingklappe
attachment 13
swing flap

= crew 3x | 4-3x

WANDBEFESTIGUNG
WALL-MOUNTING



fest montiert
permanently mounted

kipp- und abnehmbar,
diebstahlsicher
tiltable and removable,
theft-proof

EINSÄTZE & INNENBEHÄLTER
INSERTS & INNER LINERS



crew DB 1 crew IB 1
= crew 1x | crew 5x

crew DB 2 crew IB 2
= crew 2x | crew 4x

crew DB 3 crew IB 3
= crew 3x | 4-3x

59 AAR



DE 59 AAR Ascher-Abfall-Kombination mit Hinweisschild - das Universalgenie

EN 59 AAR ashtray-litter combination with notice sign - our universal genius

DIE ASCHER-ABFALL-KOMBINATION BESTEHT AUS EINEM
MODULAREN SYSTEM, SO DASS SICH ASCHER, BEHÄLTER,
HINWEISSCHILD UND DACH FREI ZUSAMMENSTELLEN LASSEN.
DAS PRODUKT IST MIT EINER VERRIEGELUNGSMECHANIK
VERSEHEN UND SOMIT NICHT FÜR UNBEFUGTE ZUGÄNGLICH.
DIE BEHÄLTER SIND IN ZWEI GRÖSSEN ERHÄLTlich. ALLE
59 AAR RAHMENKONSTRUKTIONEN SIND GS-GEPRÜFT. DIE
SELBSTLÖSCHFUNKTION DES INTEGRIERTEN
ASCHERS IST TÜV-ZERTIFIZIERT.

The 59 AAR ashtray-litter combination comprises a modular system, allowing for free configuration of ashtray, receptacle, notice sign and hood. The product features a locking mechanism, making it inaccessible to unauthorized persons.

The receptacles are available in two sizes. All 59 AAR frames are GS-tested.

The self-extinguishing function of the integrated ashtray is TÜV-certified.

59 AAR



1



2

1 59 AAR 002 | Grundmodul mit Dach
basic module with hood

2 59 AAR 004 | Grundmodul mit Hinweisschild und Dach
basic module with notice sign and hood

3 59 AAR 005 | Behälter mit Dach
receptacle with hood

59 AAR

Höhe

002: 1190 mm | 004: 1720 mm | 005: 800 mm

Fußplatte

480 x 295 mm

Behälter

59 ABA 002: ø 352 mm

Volumen Behälter

59 ABA 002: 39 Liter

Ausführung

Edelstahl geschliffen

Optionen

Fundamentverankerung

ZubehörMüllabweiser, Hinweisschild, Acrylglasschild,
Vitrine mit abschließbarer Glastür,
Trichteraufsatz**Preis**

ab EUR 782,-



3

AUSFÜHRUNG . DESIGN

Die Ascher-Abfall-Kombination ist in vielen verschiedenen Farben erhältlich. Der Korpus der Behälter kann in RAL Farben nach Hauskollektion pulverbeschichtet werden.

The ashtray-litter combination is available in numerous different colors. The corpus of the receptacles can be powder-coated in all RAL colors of our house collection.

height

002: 1190 mm | 004: 1720 mm | 005: 800 mm

base plate

480 x 295 mm

receptacle

59 ABA 002: ø 352 mm

capacity receptacle

59 ABA 002: 39 liters

design

brushed stainless steel

design options

ground attachment

accessorieslitter guard, notice sign, acrylic
plastic plate,
glass cabinet with lockable door,
funnel attachment**price**

from EUR 782,-



295



297

HINWEISSCHILDER | NOTICE SIGNS



59 HIS 001
Hinweisschild
pulverbeschichtet
notice sign
powder-coated



59 HIS 002
Hinweisschild
Acrylglas
acrylic plastic
plate



59 HIS 003
Hinweisschild
Vitrine
glass cabinet

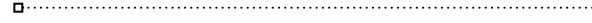

BEHÄLTER | RECEPTACLES



Behälter
Edelstahl
receptacle
stainless steel



Aufsatzring 11
selbstlöschend
attachment ring 11
self-extinguishing

59 AAR - Ascher-Abfall Kombination | ashtray-litter combination

Konfiguration aus Rahmenkonstruktion, Ascher,
Behälter, Dach und Standfußplatte mit Hinweisschild

configuration of frame, ashtray, receptacle,
hood and stand base with notice sign



■ — Hinweisschilder austauschbar
exchangeable notice signs

■ — Ascher ist fest in den Stelen verankert
ashtray fixed within steles

■ — Aufsatzring optional
optional attachment ring

■ — Behälter ist nachrüstbar
receptacle can be retrofitted

■ — optionale Fundamentverankerung
optional ground attachment

59XX



DE Tisch-, Stand- und Wandascher-klein und fein für die Zigarette zwischendurch

EN table top ashtray, smoker stand and wall-mounted ashtrays-perfect for an occasional cigarette

DIE ROSCONI ASCHER SIND KOMPLETT AUS EDELSTAHL GEFERTIGT UND LASSEN SICH DANK DER AUFSÄTZE BESONDERS EINFACH ENTLEREN. JE NACH MODELL SIND DIE ASCHER MIT EINEM DRÜCKERAUFSATZ ODER EINEM SELBSTLÖSCHAUFSATZ VERSEHEN. DURCH DEN GESCHLOSSENEN DRÜCKASCHERAUFSATZ WERDEN GERUCHSBELÄSTIGUNGEN VERHINDERT, DER SELBSTLÖSCHENDE TRICHTERAUFSATZ VERHINDERT, DASS IM BEHÄLTER EINE FLAMME ENTSTEHT. DIE STAND-BEZIEHUNGSWEISE WANDASCHER 59XX FINDEN IHREN EINSATZ IM AUSSENBEREICH VOR EIN- UND AUSGÄNGEN, FLUREN SOWIE IN AUSGEWIESENEN RAUCHERBEREICHEN.

The rosconi ashtrays are manufactured entirely in stainless steel. With their ashtray attachments, they enable especially simple emptying. Depending on the model, they feature a spin attachment or a self-extinguishing attachment. Odor nuisances are prevented by the closed spin ashtray attachment. The self-extinguishing funnel attachment also prevents flames forming in the receptacle. The 59xx smoker stand as well as the wall-mounted version is used in outdoor areas such as entrances and exits, in corridors and designated smoking areas.

59XX



1 Tischescher 59222 mit Drückeraufsatz | optional mit Wandbefestigung
table top ashtray 59222 with spin top | optional wall-mounting

2 Wandascher 59221 mit selbstverlöschendem Aufsatz | optional mit Wandbefestigung und Dach
wall-mounted ashtray 59221 with push lock | optional wall-mounting and hood

3 Wandascher 59351 mit selbstverlöschendem Aufsatz | optional mit Wandbefestigung mit Dach
wall-mounted ashtray 59351 with self-extinguishing attachment | optional wall-mounting and hood

59XX



3

AUSFÜHRUNG . DESIGN

Die Edelstahl-Ascher sind in vielen verschiedenen Farben erhältlich. Sie können in RAL Farben nach Hauskollektion pulverbeschichtet werden.

The stainless steel ashtrays are available in numerous different colors. They can be powder-coated in all RAL colors of our house collection.

Höhe

59222 | 59221: 144 mm
59351: 250 mm

Behälter

59222 | 59221: ø 180 mm
59351: ø 250 mm

Volumen

3-9 Liter

Gewicht

1-7 kg

Ausführung

Edelstahl geschliffen

Optionen

Korpus pulverbeschichtet nach RAL

Zubehör

Innenbehälter Aluminium
Höhe 70 mm, ø 153 mm

Preis

ab EUR 134,-

height

59222 | 59221: 144 mm
59351: 250 mm

receptacle

59222 | 59221: ø 180 mm
59351: ø 250 mm

capacity

3-9 liters

weight

1-7 kg

design

brushed stainless steel

design options

corpus powder-coated in RAL colors

accessories

aluminum inner liner
height 70 mm, ø 153 mm

price

from EUR 134,-



295



297

59 PFB

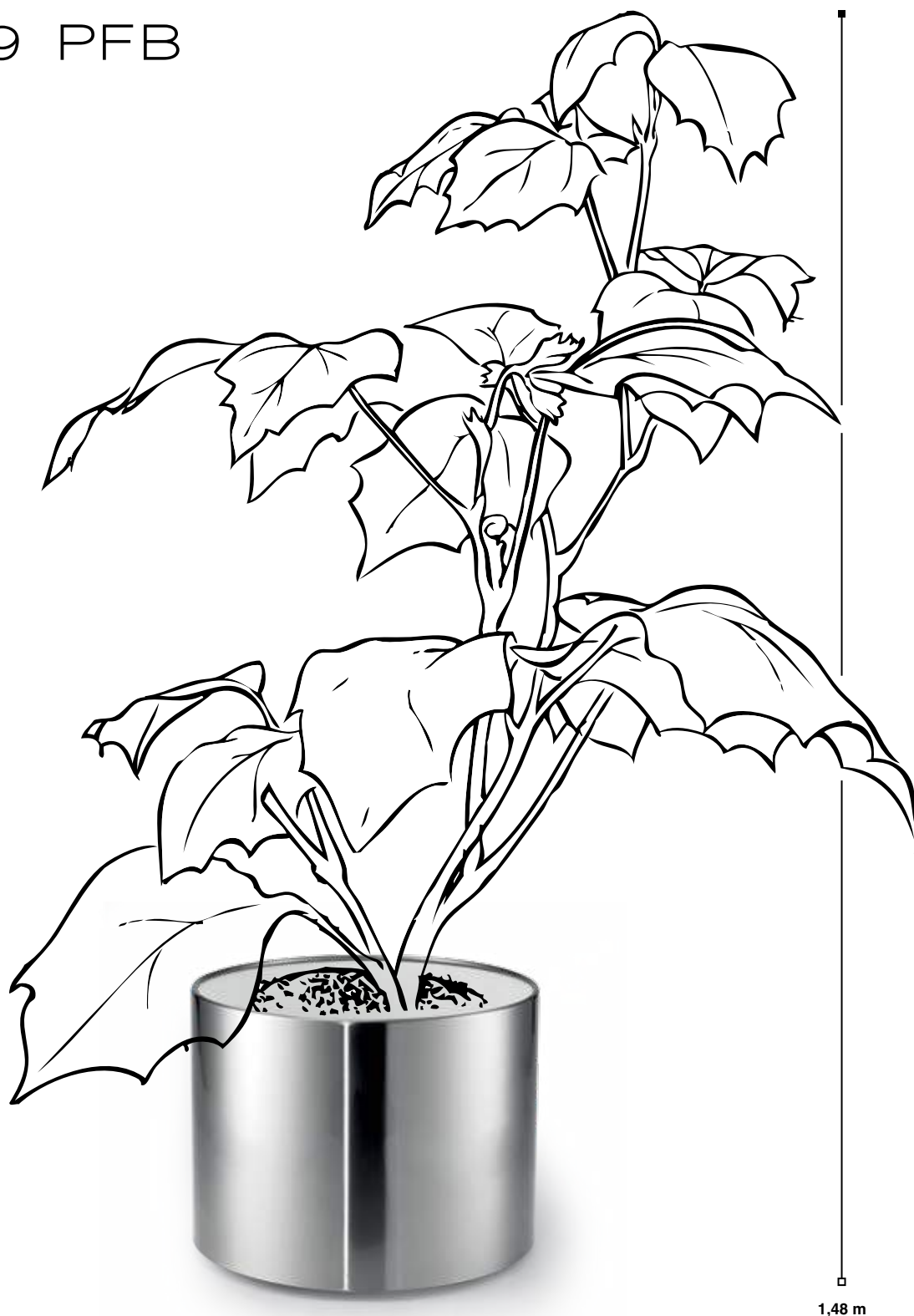

1,48 m

DE **Pflanzbehälter 59 PFB - für jede Pflanze ein Zuhause**

EN plant container 59 PFB - a home for every plant

DIE REIHE 59 PFB KENNZEICHNET MOBILE
PFLANZBEHÄLTER AUS EDELSTAHL MIT
KUNSTSTOFFEINSATZ ZUR BEPFLANZUNG MIT ERD- ODER
HYDROKULTUR, OPTIONAL MIT VERDECKT LIEGENDEN
ROLLEN. DIE BEHÄLTER SIND IN VIER VERSCHIEDENEN
GRÖSSEN ERHÄLTlich. DER BEHÄLTERKORPUS IST
NAHTLOS GESCHLIFFEN, DIE KANTEN SIND GERUNDET. DIE
BEHÄLTER WERDEN OHNE BEPFLANZUNG GELIEFERT.

The mobile plant containers 59 PFB are made of stainless steel with plastic insert for planting with oil bound or hydroponic plants, optionally with concealed castors. The containers are available in four different sizes. Their body is seamlessly polished, the edges are rounded. The containers are sold without plants.



59 PFB PFLANZBEHÄLTER | PLANT CONTAINERS



1



2



3

1 59 PFB 010 | Pflanzbehälter
plant container

3 59 PFB 012 | Pflanzbehälter
plant container

2 59 PFB 011 | Pflanzbehälter
plant container

4 59 PFB 013 | Pflanzbehälter
plant container

59 PFB**Höhe**

010: 390 mm | 011: 417 mm
012: 460 mm | 013: 495 mm

Behälter

010: ø 390 mm | 011: ø 505 mm
012: ø 620 mm | 013: ø 770 mm

Volumen

010: 33 Liter | 011: 62 Liter
012: 105 Liter | 013: 178 Liter

Pflanztiefe mit/ohne Innenbehälter

010: 290/190 mm | 011: 320/220 mm
012: 320/220 mm | 013: -/400 mm

Gewicht

010: 7 kg | 011: 10,7 kg
012: 19 kg | 013: 30 kg

Optionen

Kunststoffeinsatz
verdeckt liegende Rollen

Preis

ab EUR 298,-



4

AUSFÜHRUNG . DESIGN

Die Pflanzbehälter sind in vielen verschiedenen Farben erhältlich. Sie können in RAL Farben nach Hauskollektion pulverbeschichtet werden.

The plant containers are available in numerous different colors. They can be powder-coated in all RAL colors of our house collection.

height

010: 390 mm | 011: 417 mm
012: 460 mm | 013: 495 mm

receptacle

010: ø 390 mm | 011: ø 505 mm
012: ø 620 mm | 013: ø 770 mm

capacity

010: 33 liters | 011: 62 liters
012: 105 liters | 013: 178 liters

planting depth with/without inner liner

010: 290/190 mm | 011: 320/220 mm
012: 320/220 mm | 013: -/400 mm

weight

010: 7 kg | 011: 10,7 kg
012: 19 kg | 013: 30 kg

design options

plastic insert
concealed castors

price

from EUR 298,-



295



297

QBX



DE **Der Behälter "QBX-01" zeigt sich schlicht und elegant**

EN Clean and elegant design: Receptacle "QBX-01" shows off the essence of reductionist style

MIT DEN ZEITLOSEN, AUS STAHLBLECH GEFERTIGTEN
BEHÄLTERN DER QBX-SERIE LASSEN SICH
AUCH ABFALLSYSTEME GEKONNT IN MODERNE,
DESIGNORIENTIERTE RAUMKONZEPTE INTEGRIEREN
UND STELLEN DAMIT EINE ELEGANTE VARIANTE
DER AUFBEWAHRUNG DAR, DIE ENGINEERING MIT
ANSPRECHENDEM AUSSEHEN VERBINDET. OB DEZENT IM
HINTERGRUND ODER ALS INDIVIDUELLER, FARBLICHER
AKZENT KONZIPIERT, DIE KUBISCH GEFORMTEN BEHÄLTER
KOMBINIEREN FUNKTIONALITÄT MIT ÄSTHETIK.

The timeless receptacles of the QBX line are made of sheet steel and can be incorporated perfectly into contemporary spatial concepts. Moreover they are an extraordinary elegant solution for waste separation that unites engineering with attractive design. Whether discreetly in the background or as a highlight, the cubic receptacles combine functionality with aesthetics.

QBX



1 QBX-01 | Behälter mit einem Einwurf | weiß matt
receptacle with single insertion | matte white

2 QBX-02 | Behälter mit doppeltem Einwurf | weiß matt
receptacle with double insertion | matte white

QBX



2

AUSFÜHRUNG . DESIGN

Der Behälter aus Stahlblech ist in vielen verschiedenen Farben auf Anfrage erhältlich.

The steel receptacle is available in various colors upon request.

Maße

B 252 | T 368 | H 884 mm

Behälter

Stahl | Blechstärke 2mm
Farbe: RAL 9010 Weiß matt

Haube

Stahl | Blechstärke 2 mm
Farbe: RAL 7021 Anthrazit matt

Optionen

weitere Farben auf Anfrage

Preis

ab EUR 447,-

dimensions

w 252 | d 368 | h 884 mm

receptacle

steel | sheet thickness 2 mm
color: RAL 9010 matte white

lid

steel | sheet thickness 2 mm
color: RAL 7021 matte anthracite

design options

further colors upon request

price

from EUR 447,-



295



297

CITY COLLECTION

VON MÜNCHEN NACH MADRID ÜBER NIZZA UND ALICANTE

FROM MUNICH TO MADRID VIA NICE AND ALICANTE



DE **Der Behälter "Alicante" - Premiumqualität gepaart mit ansprechendem Design**

EN receptacle "Alicante" - combines premium quality with attractive design

INTELLIGENTE LÖSUNGEN, DIE DEN UNTERSCHIED
AUSMACHEN, KOMBINIEREN PREMIUM-QUALITÄT
MIT ANSPRECHENDEM DESIGN UND OPTIMIERTER
FUNKTIONALITÄT. MODERNE URBANE RÄUME LEBEN VON
ABFALLSORTIERUNGSSYSTEMEN, DIE DAS TRENNEN
VON PAPIER, GLAS, KUNSTSTOFF UND RESTMÜLL ZUM
KINDERSPIEL MACHEN UND SICH DABEI PERFEKT DER
JEWEILIGEN STADTARCHITEKTUR ANPASSEN.

Smart solutions that make the difference combine excellent product quality with attractive design and optimized functionality. Modern urban spaces come alive with the help of waste separation systems, which make the sorting of paper, glass, plastic or residual waste surprisingly easy while adapting to any sort of architectural style.

MUNICH

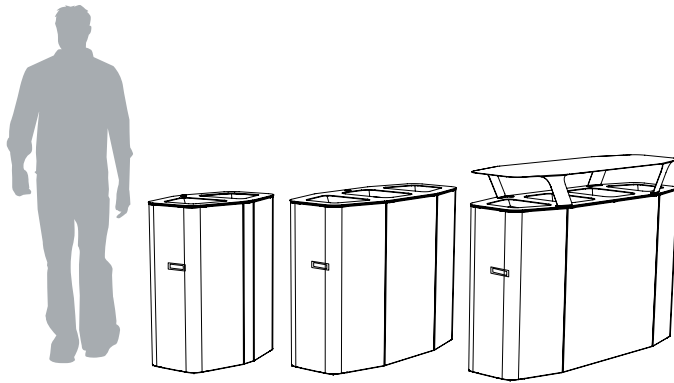



Behälter | body



Haube | lid



1 Munich 2W 100 litres (50+50 L)	390 x 598 x 815 mm	47 kg
	 390 x 598 x 965 mm	51 kg
2 Munich 3W 160 litres (50+60+50 L)	390 x 890 x 815 mm	67 kg
	 390 x 890 x 965 mm	73 kg
3 Munich 4W 220 litres (50+60+60+50 L)	390 x 1182 x 815 mm	89 kg
	 390 x 1182 x 965 mm	97 kg

Behälter zur Mülltrennung
für den Innen- und Außenbereich

Avantgarde recycling bin for
indoor and outdoor spaces

 **Regenschutz** | rain hood
für alle Varianten | for all options

Preis ab EUR 958,-
price from EUR 958,-

SELBSTSCHLIESSEND | SELF-CLOSING



2-4 Abtrennfächer
2-4 dividers

SELBSTLÖSCHEND | SELF-EXTINGUISHING



2-4 Abtrennfächer
2-4 dividers



Verschlussklappe und Entleerung
(Innenringe)
closing cap and emptying
(inner rings)



Selbstverlöschende Entleerung
(Innenbehälter aus Metall)
self-extinguishing emptying
(metal inner liners)

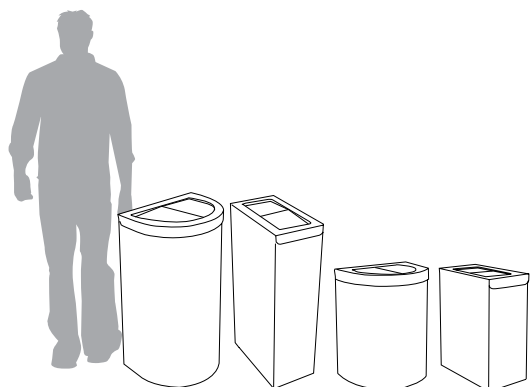

Behälter | body

SS = Edelstahl | stainless steel

Haube | lid

1 Nice 45 L rechteckig rectangular	425 x 230 x 525 mm	11,4 kg	Behälter zur Mülltrennung für den Innen- und Außenbereich
2 Nice 65 L halbrund semicircular	338 x 425 x 525 mm	12,9 kg	Modular recycling bin for indoor and outdoor spaces
3 Nice 75 L rechteckig rectangular	425 x 230 x 800 mm	19,6 kg	
4 Nice 95 L halbrund semicircular	338 x 425 x 800 mm	22 kg	Preis ab EUR 480,- price from EUR 480,-

BEHÄLTER- UND AUFSATZVARIANTEN | BIN AND LID OPTIONS



Alle Behälterteile sind mit und ohne Luftschlitze erhältlich
all bin parts are available with or without air slots



Benutzung:
Schwingklappe
swing lid use

Benutzung:
selbstschließende Klappe
self-closing flap use



offen
open



Schwingklappe
swing lid



selbstschließende Klappe
self-closing flap



Sortierschlitz
sorting slot



Diskretionsschlitz
confidential documents

MADRID

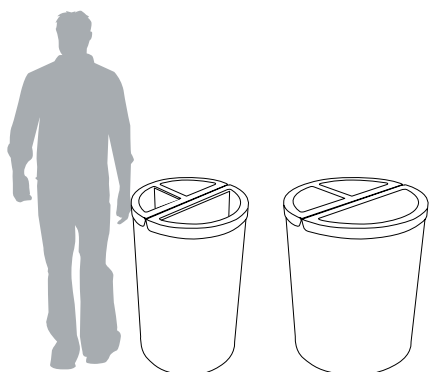

Behälter | body



SS

= Edelstahl | stainless steel (Madrid 120 L)

Haube | lid



- | | | |
|---|--------------------|-------|
| 1 Madrid 120 L Standard
(2-4 Abtrennfächer dividers) | 500 x 500 x 815 mm | 36 kg |
| 2 Madrid 180 L Special
(2-4 Abtrennfächer dividers) | 590 x 590 x 815 mm | 42 kg |

Behälter zur Mülltrennung,
kompakt und speziell für öffentliche
Plätze gedacht. Für den Innen- und
Außenbereich

Compact bin for waste recycling
specially designed for public spaces.
For indoor and outdoor use

Preis ab EUR 861,-
price from EUR 861,-

ABFALLTRENNUNG | WASTE SEPARATION



2-4 Abtrennfächer
2-4 dividers



Deckel (sanft schließend)
lid (soft closing)

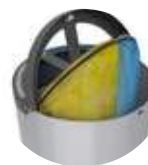

Entleerung
emptying

ALICANTE

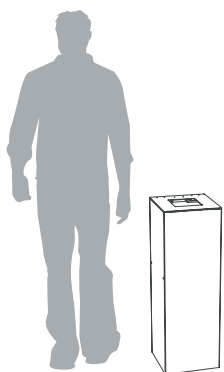

Behälter | body



Haube | lid



1 Alicante 45 L

255 x 255 x 750 mm

8 kg

Behälter zur Mülltrennung
für den Innen- und Außenbereich

Recycling bin for
indoor and outdoor use

Preis ab EUR 205,-
price from EUR 205,-

ABFALLTRENNUNG | WASTE SEPARATION

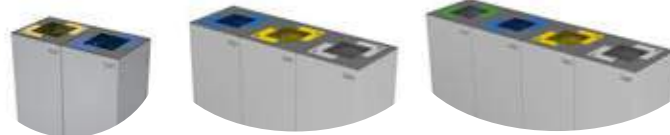

2-4 Abtrennfächer

2-4 dividers

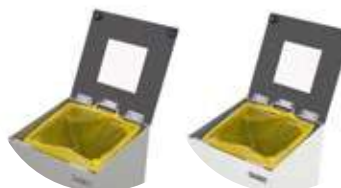

Deckel

lid

OBJEKTMÖBEL
contract furniture

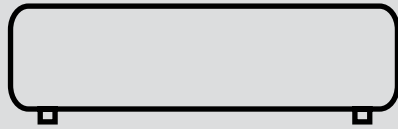

CREW 99

design
ingenhoven
architects



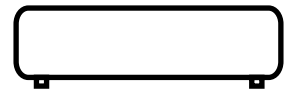

CREW 99, DIE SITZBANK IN GERADLINIGEM DESIGN, STELLT DURCH DIE DEZENTE ANPASSUNG AN UNTERSCHIEDLICHE RAUMKONZEPTE DIE OPTIMALE SITZGELEGENHEIT FÜR ALLE KURZWARTEBEREICHE UND EMPFANGSSITUATIONEN DAR. DIE BANK STAMMT AUS DER FEDER DES ARCHITEKTENBÜROS IN DÜSSELDORF, DAS SOWOHL IM MÖBELDESIGN ALS AUCH IN DER ARCHITEKTURWELT MIT UNZÄHLIGEN DESIGNPREISEN AUSGEZEICHNET WURDE: INGENHOVEN ARCHITECTS. CREW 99 LÄSST DANK DER UNTERSCHIEDLICHEN STOFFE, LEDER, KUNSTLEDER UND HÖLZER SPIELRAUM FÜR VARIANZ UND INDIVIDUALITÄT.

By adapting discreetly to various room designs, the crew 99 bench seat in rectilinear design offers optimum seating comfort for all short-time waiting areas and reception environments. crew 99 was created by the architectural practice in Düsseldorf which has won countless design awards in both furniture design and the architectural world: ingenhoven architects. crew 99 offers scope for variety and individuality in its fabrics, leathers, artificial leathers and woods.

CREW 99



DE Mit den Sitzelementen crew 99 lassen sich unterschiedliche moderne Sitzlandschaften gestalten

EN Individual modern seating landscapes can be created with the crew 99 elements



Hocker I stool



440 400 400



Bank I bench



440 1000 400

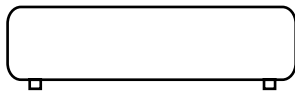

Bank I bench



440 2000 400



Tisch I table



490 500 443

AUSFÜHRUNG

Füße	Buche natur, Beiztöne nach Hauskollektion optional: Decklack matt in Schwarz oder Weiß optional: Eiche natur
Gleiter	Polyamidgleiter braun
Bezug	Stoffklasse 1 - 7 nach Hauskollektion
Tisch	Buche furniert, Beiztöne nach Hauskollektion optional: Decklack matt in Schwarz oder Weiß
Preis	ab EUR 570,-

DESIGN

legs	beech wood, stains according to house collection optional: matte varnish in black or white optional: oak wood
gliders	polyamide gliders brown
fabric	class 1-7 according to house collection
table	beech wood, stains according to house collection optional: matte varnish in black or white
price	from EUR 570,-



299



301

ULTIMO

Design: Kim Kim Design



MIT IHREM MODERNEN DESIGN, DEM HOHEN SITZKOMFORT UND DEM ATTRAKTIVEN PREIS-LEISTUNGS-VERHÄLTNIS GEHÖRT DIE ULTIMO POLSTERSERIE ZU DEN ULTIMATIVEN LOUNGEMÖBELN. OB LOBBYS, GESCHÄFTS- ODER WARTERÄUME – DANK DER GROSSEN AUSWAHL AN BEZUGSMATERIALIEN UND FUSS-VARIANTEN KÖNNEN DIE BEQUEMEN ULTIMO POLSTERMÖBEL PERFEKT IN NAHEZU JEDE RAUMSITUATION INTEGRIERT WERDEN. OPTIONALE RÜCKENKISSEN VERRINGERN DIE SITZTIEFE.

With its modern design, great seating comfort and very attractive pricing, the ultimo product range represents the ultimate in lounge furniture. Whether it's intended for lobbies, reception or waiting areas – the comfortably upholstered furniture items can be integrated in virtually all room scenarios thanks to its huge range of cover materials and leg designs. Optional back cushions reduce the seat depth and enhance seating comfort.

ULTIMO

TECHNISCHE DATEN

TECHNICAL DETAILS



DE ultimo - die elegante Wahl für ansprechende Loungezonen

EN ultimo - an elegant choice for attractive lounge areas

ULTIMO



299



297



295



301



Tisch
table



450 700 700

Clubsessel
lounge chair

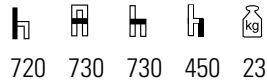

720 730 730 450 23

2-Sitzer
2-seater

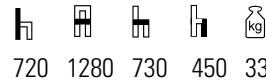

720 1280 730 450 33

3-Sitzer
3-seater

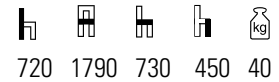

720 1790 730 450 40

AUSFÜHRUNG | FINISHING

Hartholz
Stahlwellenfedern
hochwertiger Polyätherschaum
Polyamidgleiter braun
Stoffklasse 1 - 7
Hinweis Leder: zusätzliche Nähte sichtbar
Kissen in allen Stoffklassen
Korpus in Stoff | Leder | Kunstleder gepolstert
Tischplatte HPL gemäß Hauskollektion
Kante 030
ab EUR 736,-

Gestell frame
Polsterung upholstery
Gleiter glider
Bezug cover
Zubehör accessories
Tisch table
Preis price

hard wood
steel wave springs
high-quality polyether foam
polyamide glider, brown
fabric class 1 - 7
Note: additional visible seams on leather cover
cushions in all fabric classes
body upholstered in fabric | leather | artificial leather
table top with HPL cover according to house
collection, edge 030
from EUR 736,-

ULTIMO

FUSSVARIANTEN

FOOT VARIANTS

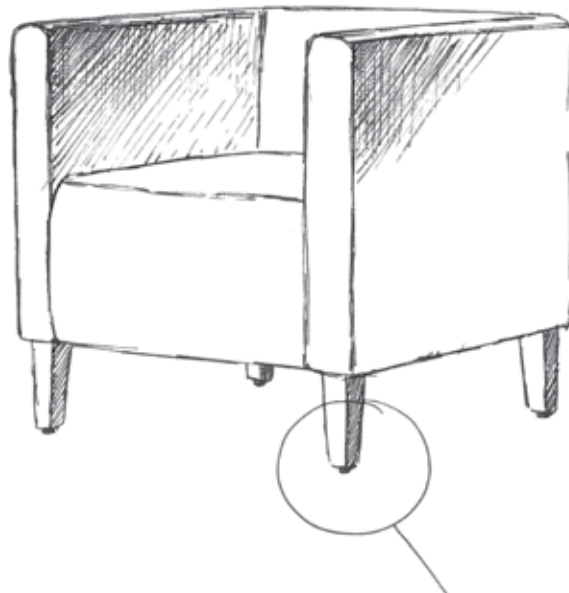

Buche natur,
Beize gemäß Hauskollektion
beech, natural varnish, stains
according to house collection



Eiche natur,
Beize gemäß Hauskollektion
oak, natural varnish, stains
according to house collection



Rundrohr,
verchromt
round tube,
chrome-plated



Kufengestell,
verchromt
skid-base frame,
chrome-plated



Quadratrohr-
untergestell, verchromt
square tube frame,
chrome-plated

ULTIMO

ERGÄNZENDE ELEMENTE

ADDITIONAL ELEMENTS

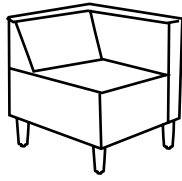

1

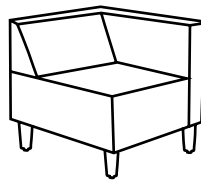

2

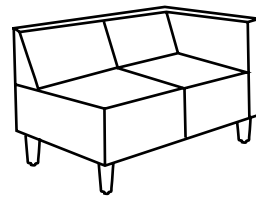

3

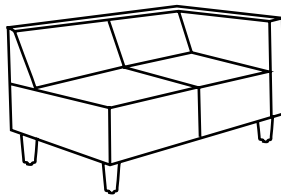

4

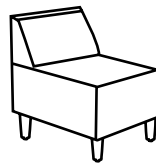

5

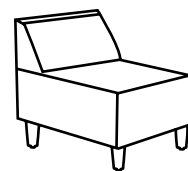

6

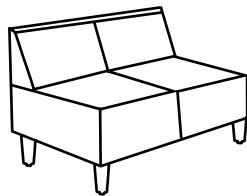

7

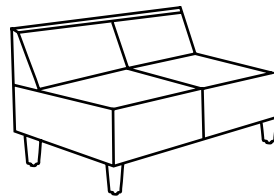

8

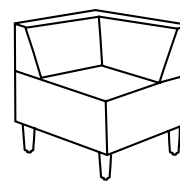

9

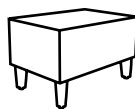

10

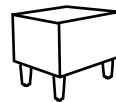

11

- 1 Element mit Armlehne links oder rechts
- 2 Element mit Armlehne links oder rechts
- 3 2er-Bank mit Armlehne links oder rechts
- 4 3er-Bank mit Armlehne links oder rechts
- 5 Element klein ohne Armlehne
- 6 Element groß ohne Armlehne
- 7 2er-Bank ohne Armlehne
- 8 3er-Bank ohne Armlehne
- 9 Eckelement
- 10 Anbauhocker
- 11 Beistellhocker

- 1 element with left or right armrest
- 2 element with left or right armrest
- 3 2-seater with left or right armrest
- 4 3-seater with left or right armrest
- 5 small element without armrest
- 6 large element without armrest
- 7 2-seater without armrest
- 8 3-seater without armrest
- 9 corner element
- 10 additional stool
- 11 side stool

KOLLEKTION 58

KARL SCHWANZER



FAUTEUIL
 OUTDOOR
 FAUTEUIL
 S I D E
 T A B L E
 C O N T R A C T
 C H A I R
 C O N T R A C T
 T A B L E

Die Kollektion.58 des österreichischen Architekten und Möbeldesigners Karl Schwanzer – bestehend aus Fauteuil, Outdoor Fauteuil, Side Table, Contract Chair und Contract Table, Barhocker und Stehtisch – zeichnet sich durch ihre konische Linien- und Konturenführung aus. Die Möbel der Karl Schwanzer Kollektion bedienen sich exklusiver Materialien: hochwertige Stoffe und Leder, Massivholz, Furnier und Chrom. Karl Schwanzer, Architekt des als 21er Haus bekannt gewordenen österreichischen Pavillons zur Weltausstellung 1958 in Brüssel, entwarf den markanten Fauteuil eigens für das 21er Haus.

"Kollektion.58" by the Austrian architect and furniture designer Karl Schwanzer comprises armchair, wooden chair, side table, contract chair and contract table, bar stool and stand-up table. Tapered lines and contours provide the characteristic heart of these design classics. The furniture pieces in the Karl Schwanzer collection are made with exclusive materials: premium fabrics and leathers, solid wood, veneer and chrome. Karl Schwanzer, the architect of the Austrian pavilion at the 1958 Brussels World's Fair, now known as "21er Haus", designed the striking armchair specially for this building.

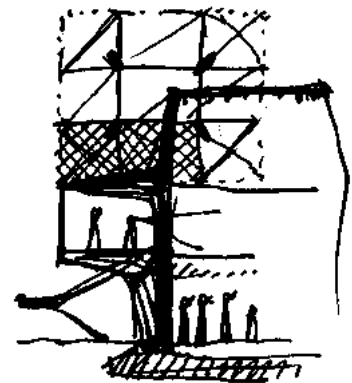

KOLLEKTION 58

KARL SCHWANZER

FAUTEUIL
OUTDOOR
FAUTEUIL
SIDE
TABLE



299



297



295



301



815 710 730 430 24,5

FAUTEUIL

Gestell: Holzteile massiv
Unterkonstruktion: Buche massiv/Sperrholz,
Unterpolsterung mit Gurtbespannung
Seitenteile: Flachstahl, verchromt | Schwarzchrom
Armauflage: Massivholz Buche | Eiche | Walnuss

frame: solid wooden parts
supporting construction: solid beech/plywood,
base upholstery with belt support
side parts: flat steel, chrome-plated | black
chrome
armrest panels: solid wood beech | oak | walnut

Preis ab EUR 1.457,-
price from EUR 1.457,-



815 690 730 390 24

OUTDOOR FAUTEUIL

Lattenrost: massives Akazienholz, geölt
Gestell: Metall, polyamidbeschichtet, braun

slatted frame: solid acacia, oiled
frame: polyamide-coated metal, brown

Preis ab EUR 1.179,-
price from EUR 1.179,-



475 1600 600

SIDE TABLE

Tischplatte: Spanplatte, Kantenprofil Holz
Tischfüße: Formrohr
Glasplatte: Einscheiben-Sicherheitsglas mit
polierten Kanten
Maß Glasplatte: 920 x 600 mm

table top: chipboard, wooden edge profile
legs: shaped tube
glass plate: toughened safety glass with pol-
ished edges
dimensions glass plate: 920 x 600 mm

Preis ab EUR 1.505,-
price from EUR 1.505,-

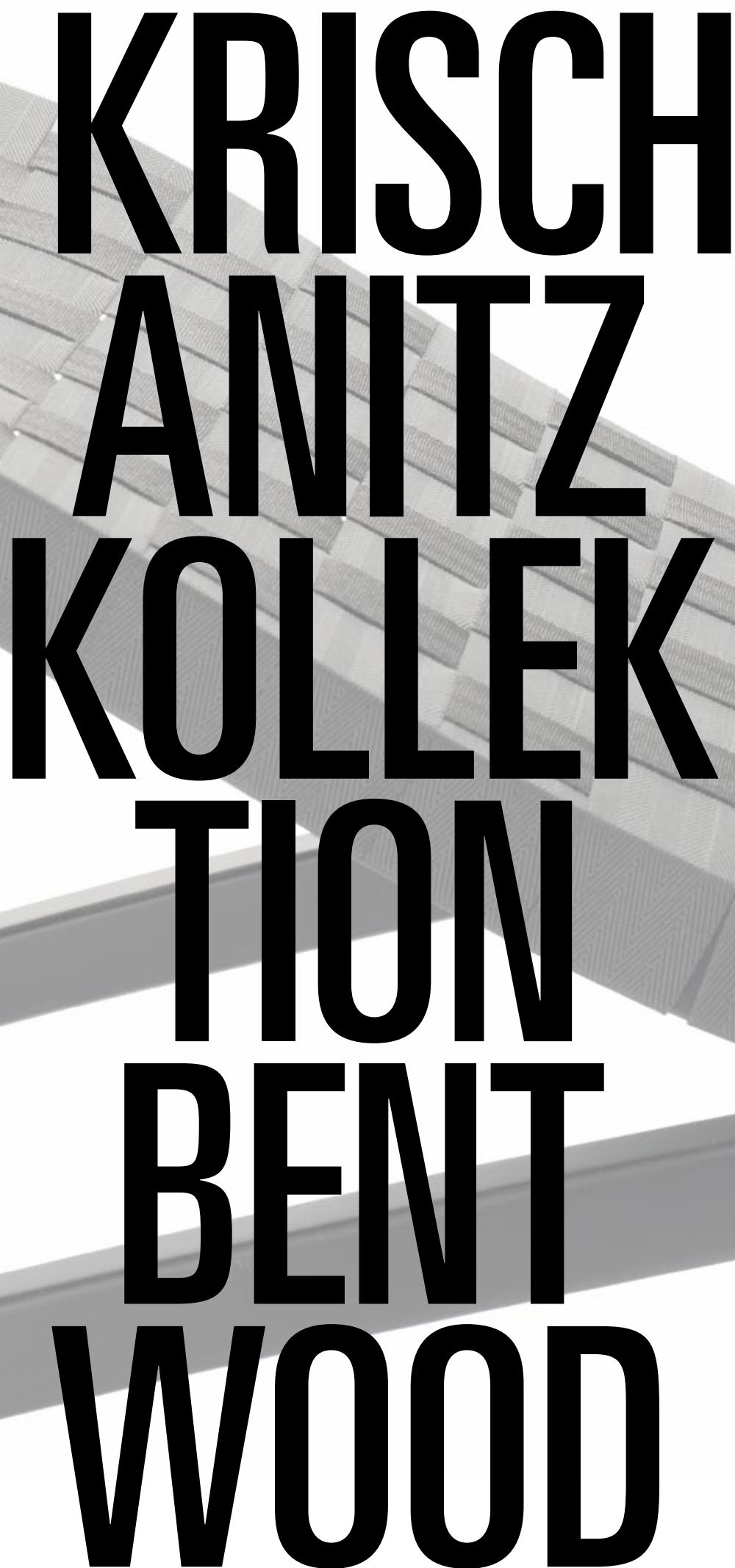

**KRISCH
ANITZ
KOLLEK
TION
BENT
WOOD**



COLLECTION **BENTWOOD**

Die Krischanitz Kollektion bentwood nutzt Bugholz nicht nur als leichtes und auf das Wesentliche reduziertes Basismaterial, sondern auch als gestalterisches Mittel, um vier Möbel mit markanten Wesenszügen und jeweils spezifischen Gebrauchs- und Bedeutungsformen herauszuarbeiten.

The Krischanitz collection uses bentwood not just as a light base material reduced to the purely essential, but also as a means of design for devising four furniture pieces with striking traits and separate uses and referents.

D

E

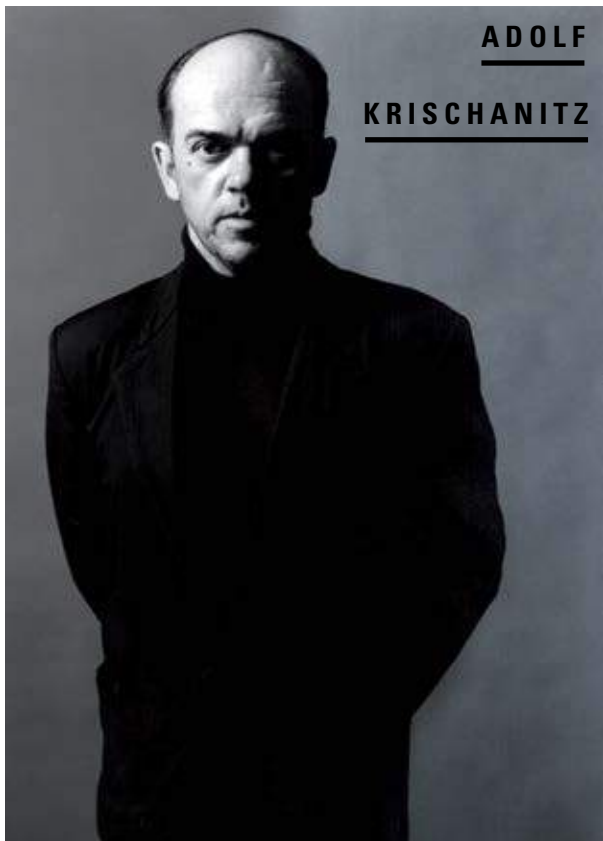

ADOLF
KRISCHANITZ

Photography © Matthias Herrmann

International tätiger Architekt mit Büros in Wien und Zürich, realisierte zahlreiche Bauten für Kunst und Kultur. Neben dem 21er Haus und der Kunsthalle Karlsplatz in Wien gehören Wohn-, Bildungs- und Industriebauten wie beispielsweise der Novartis Campus, Basel, zu seinen Werken. Im Oktober 2012 gewann er den Projektwettbewerb für den Umbau des Konzern Hauptsitzes der Zurich Insurance Company Ltd. Er hat eine Professur für "Stadterneuerung und Entwerfen" an der Universität der Künste in Berlin.

Adolf Krischanitz, an international architect with practices in Vienna and Zürich, has designed many structures for the arts and cultural life. Alongside the "21er Haus" and the Kunsthalle Karlsplatz in Vienna, his works include residential, educational and industrial buildings, such as the Novartis Campus in Basel. In October 2012, he won the project competition to convert the group headquarters of Zurich Insurance Company Ltd. Krischanitz has participated in the Venice international architecture exhibition on several occasions and holds a professorship in urban renewal and design at the Berlin University of the Arts.

S



bentwood co01 | contract chair

Gestell Bugholz Buche massiv
Sitzschale aus Formschichtholz
ungepolstert | Vorpolster

frame bentwood made of solid beech
shell made of plywood
not upholstered | fully upholstered front

h a h h kg Preis ab EUR 390,-
830 545 620 455 8 price from EUR 390,-

G

N



bentwood co02 | armchair

Gestell Bugholz Buche massiv
Sitzschale aus Formschichtholz
ungepolstert | Vollpolster

frame bentwood made of solid beech
shell made of plywood
not upholstered | fully upholstered

h a h h kg Preis ab EUR 390,-
770 580 620 460 10 price from EUR 390,-

K



299



297



301



bentwood m99
geschlossene Rückenlehne,
Sitzfläche aus Flechtwerk

closed back rest | seat made of
traditional wickerwork







bentwood m99
geschlossene Rückenlehne mit
Motivausfräsung „Loch“

closed back rest with motif cut-out
"hole"

© Heinz Schmölzer

Wurde 2019 in die Sammlung des
MAK – Museum für angewandte
Kunst, Wien – aufgenommen.

Added to the MAK - Museum of
Applied Arts, Vienna - Permanent
Collection in 2019.

    
845 425 515 465 3,4-4,1

Preis ab EUR 573,-
price from EUR 573,-

O

L



bentwood co03 | chairbed
Bugholz, Buche decklackiert Unterpolsterung Gurtbespannung
Rahmen für Gurtbespannung ist schichtverleimt Liegefläche
seitlich verleimt optional mit Nackenkissen

bentwood, varnished beech belt base upholstery with belt support
frame for belt support is glued in layers reclining surface laterally
glued optional headrest

Wurde 2019 in die Sammlung des
MAK – Museum für angewandte
Kunst, Wien – aufgenommen.

Added to the MAK - Museum of
Applied Arts, Vienna - Permanent
Collection in 2019.

    
445 650 1950 385 20,0

Preis ab EUR 2.272,-
price from EUR 2.272,-

L E K T I O N

JETT



DE Jett - ein echter Überflieger

EN Jett - a veritable high-flyer

DIE METALL-SITZBANK JETT FINDET BESONDERS IN ÖFFENTLICHEN WARTEBEREICHEN IHREN PLATZ. SIE IST ALS EIN- BIS VIERSITZER ERHÄTLICH. DIE BANK BESTEHT AUS LOCHBLECH UND IST IN ALLEN RAL-FARBEN UNSERER HAUSKOLLEKTION ERHÄTLICH. ZUDEM SIND DIE POLSTERBEZÜGE IN MÖBELSTOFF, LEDER UND KUNSTLEDER FREI WÄHLBAR. DIE UNGEPOLSTERTE BANK ENTSPRICHT DER BRANDSCHUTZKLASSE A1 („NICHT BRENNBAR“).

The Jett metal bench is particularly at home in public waiting areas. It is available in versions for 1 to 4 occupants. The bench is entirely made of punched plate and is available in all RAL colors of our house collection. In addition, the upholstery can be selected when it comes to fabrics, leather and artificial leather. The not-upholstered bench meets fire-protection rating A1 (“non-flammable”).



JETT



1



2

1 Jett 94 SIM 101_T | 1-Sitzer | 1-seater

2 Jett 94 SIM 102_T | 2-Sitzer | 2-seater

3 Jett 94 SIM 103_T | 3-Sitzer
auch erhältlich als 4-Sitzer 94 SIM 104_T
3-seater | also available as 4-seater

JETT

Gesamthöhe

851 mm

Tiefe

735 mm

Breite

1-Sitzer: 678 mm

2-Sitzer: 1228 mm

3-Sitzer: 1778 mm

4-Sitzer: 2328 mm

Optionen

verschiedene Dekore:
Lochblech, Melamin, HPL
nach Hauskollektion

Polsterung

Stoffe, Kunstleder, Echtleder
auch in B1 Ausführung (außer Echtleder)

Preis

ab EUR 1.101,-



3

AUSFÜHRUNG . DESIGN OPTIONS

Die Sitzbank ist in vielen verschiedenen Farben und Materialien erhältlich. Für die Polsterung stehen zahlreiche Stoffe, Leder und Kunstleder zur Verfügung.

The metal bench is available in various colors and materials. Several fabrics, leathers and artificial leathers can be chosen for upholstery.

total height

851 mm

width

1-seater: 678 mm

2-seater: 1228 mm

3-seater: 1778 mm

4-seater: 2328 mm

depth

735 mm

design options

various decors:
perforated plate, melamine, HPL
according to house collection

upholstery

fabrics, artificial leather, genuine leather
also available in B1 (except genuine leather)

price

from EUR 1.101,-



299



295



297

MOLLINARO

DESIGN: .MOLLDESIGN



DE Mollinaro Klappische-Klappen auf höchstem Niveau

EN Mollinaro folding tables-high-end folding

DIE MOLLINARO KLAPPTISCH-SERIE IST MIT EINER KRATZ- UND SCHLAGFESTEN VOLLKERNPLATTE AUSGESTATTET, DIE MIT HPL BESCHICHTET IST. MITTELSÄULE UND FÜSSE AUS EDELSTAHL SIND MIT VERBINDUNGSELEMENTEN AUS GLASFASERVERSTÄRKTEM KUNSTSTOFF VERSEHEN. DIESE KÖNNEN MIT HILFE VERSCHIEDENER FARBEN AN VORHANDENE EINRICHTUNGEN ANGEPASST WERDEN. DIE ANBRINGUNG VON TISCHHAKEN FÜR HANDTASCHEN UND KLEIDUNGSSTÜCKE IST AUF WUNSCH MÖGLICH.

The Mollinaro folding table range features a scratch-resistant and shock-proof solid core table top coated with HPL. The central pillar and the feet in stainless steel feature connecting elements made of glass-fibre reinforced plastic. These can be adapted to existing furnishings with the use of various colors. On request, it is also possible to attach table hooks for handbags and clothes.



MOLLINARO



1 Mollinaro STT | Klapp-Stehtisch | Tischplatte weiß | auf- und zugeklappter Zustand | mit Tischhaken
folding stand-up table | white table top | image shows table in opened-up and closed condition | with table hook

2 Mollinaro BIT | Klapp-Bistrotisch | Tischplatte weiß | auf- und zugeklappter Zustand | mit Ausfräsung
folding bistro table | white table top | image shows table in opened-up and closed condition | with milling

MOLLINARO**Maße Stehtisch**

Höhe 1100 mm | ø 700 mm Platte

Maße Bistrotisch

Höhe 740 mm | ø 700 mm Platte

TischplatteHPL-Vollkernplatte 10 mm
in Farben der Hauskollektion**Gestell**Mittelsäule Edelstahl ø 50 mm
Füße Edelstahl ø 30 mm
Verbindungselement aus
glasfaserverstärktem Kunststoff**Klappbeschlag**Kunststoff glasfaserverstärkt
Drehachse aus Stahl**Zubehör**

Tischhaken

Preis

ab EUR 369,-

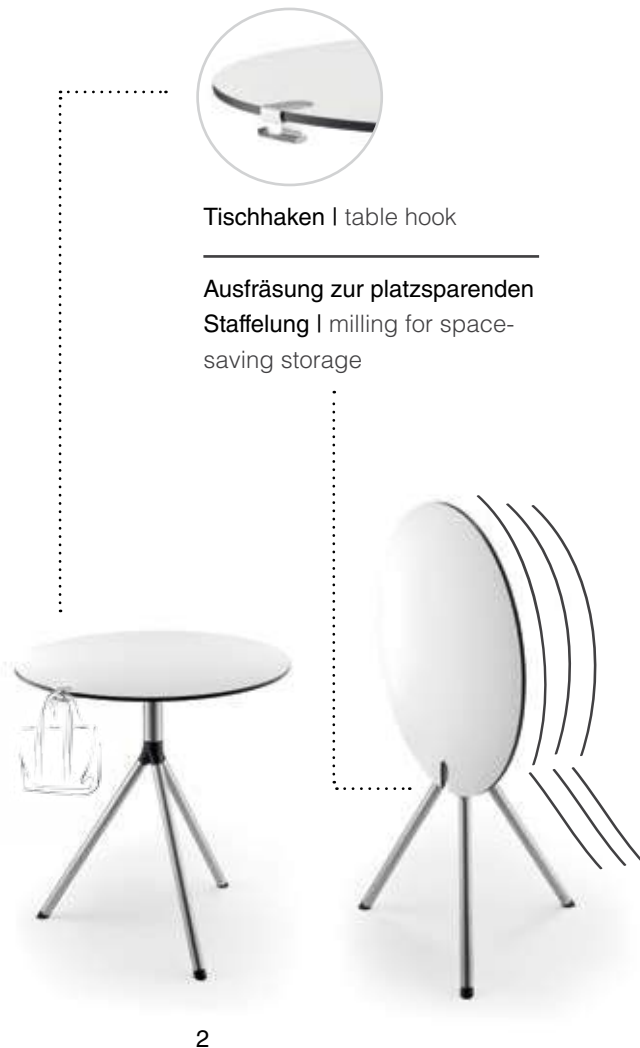
**AUSFÜHRUNG . DESIGN**

Die Tische sind in vielen verschiedenen Farben, Dekoren, Materialien und Veredelungen erhältlich.

The tables are available in various colors, decors, materials and finishings.

dimensions stand-up table
height 1100 mm | ø 700 mm table top

dimensions bistro table
height 740 mm | ø 700 mm table top

table top
HPL solid core panel 10 mm
colors according to house collection

frame
central pillar: stainless steel ø 50 mm
legs: stainless steel ø 30 mm
connecting element: glass-fibre
reinforced plastic

folding mechanism
glass-fibre reinforced plastic
steel rotation axis

accessories
table hooks

price
from EUR 369,-



303



295



297

R2D2



DE R2D2 - ein Raucher-Stehtisch wird zum Blickfang

EN R2D2 - a smokers' table turns into an eyecatcher

DER RAUCHER-STEHTISCH R2D2 BESTEHT
AUS EINEM MODULAREN SYSTEM, SO DASS
SICH TISCHPLATTEN UND BEHÄLTER FREI
ZUSAMMENSTELLEN LASSEN. DIE TISCHE
ZEICHNEN SICH DURCH EINE SCHWERE,
STANDFESTE KONSTRUKTION AUS, DIE SICH BEI
ANGEMESSENER PFLEGE AUCH NACH JAHREN
NOCH NEUWERTIG PRÄSENTIERT.

The R2D2 smokers' table comprises a modular system, enabling free configuration of table tops and receptacles. The tables are characterized by their heavy and stable construction which, if cared for appropriately, will look as good as new even after many years.



R2D2



-
- 1 R2D2 Raucher-Stehtisch mit Grundmodul 59 ASR 070 GBB
mit integriertem Aschenbecher wahlweise
konfigurierbar mit Behälter und diversen Tischplatten
R2D2 smokers' table with basic module 59 ASR 070 GBB
with integrated ashtray, optional configuration with other receptacles
and various table tops
 - 2 Behälter 59 ABA 002 mit passendem Trichteraufsatz 59 AAF 002
receptacle 59 ABA 002 with matching funnel attachment 59 AAF 002

R2D2

Granit | granite

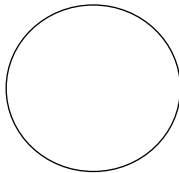

Werzalit | werzalit

FORMEN . FORMS

rund | round

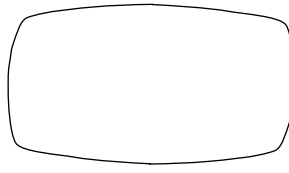

oval | oval

AUSFÜHRUNGEN . DESIGN

Die Raucher-Stehtische sind in Edelstahl erhältlich. Der Korpus des Behälters kann in RAL Farben nach Hauskollektion pulverbeschichtet werden.

The smokers' tables are available in stainless steel. The receptacle's corpus can be powder-coated in RAL colors according to our house collection.

Höhe

1090 mm

Tischplatte

rund: ø 700 mm

oval: 475 x 800 mm

Füllvolumen Behälter

39 Liter

Behälter

59 ABA 002: ø 350 mm

Optionen

austauschbare Behälter

Bodenbefestigung

Zubehör

Drahtbügelsatz

Kettensicherung

Müllabweiser

Preis

ab EUR 1.319,-

height

1090 mm

table top

round: ø 700 mm

oval: 475 x 800 mm

capacity receptacle

39 liters

receptacle

59 ABA 002: ø 350 mm

design options

exchangeable receptacles

floor mounting

accessories

wire frame insert

securing chain

litter guard

price

from EUR 1.319,-



295



297

LIMES



DE Limes - zeitlose Eleganz

EN Limes - elegance in time and style

LIMES KENNZEICHNET EINE REIHE VON BRÜCKENTISCHEN UND BÄNKEN IN ZEITLOSER ELEGANZ. DAS SCHLICHTE DESIGN MIT DER KLAREN FORMENSPRACHE IST CHARAKTERISTISCH FÜR DIE GANZE SERIE. DANK DER VERSCHIEDENEN GRÖSSEN, OBERFLÄCHEN UND FARBEN LÄSST SICH LIMES FLEXIBEL IN VIELEN RAUMSITUATIONEN EINSETZEN. DIE LIMES-BÄNKE KÖNNEN MIT BEQUEMEN POLSTERN AUSGESTATTET WERDEN UND BILDEN ALS SITZLANDSCHAFT EIN INDIVIDUELLES HIGHLIGHT IN EMPFANGS- UND WARTEBEREICHEN.

Limes is the name of a series of panel end tables and benches designed for timeless elegance. The entire series is characterized by unfussy design with a clean style. Available in various sizes with different finishes and colors, Limes can be used flexibly in a wide range of interior settings. The Limes benches can be fitted with comfortable upholstery to create a unique, self-contained seating arrangement in reception and waiting areas.



LIMES



1

1 Limes Bank | Limes Tisch | Eiche furniert | Eckverbindung auf Gehrung
Limes bench | Limes table | oak veneer | corner joint mitred and glued

2 Limes Hochtisch | weiß decklackiert | Eckverbindung auf Gehrung | optional erhältliche Fußstange
Limes high-level table | white varnish | mitred corner joint | optional footrest

LIMES

Höhe

Bank | Sitzlandschaft: 450 mm

Tisch: 750 mm

Hochtisch: 1100 mm

Trägerplatte

Rohspanplatte

Ausführung

Buche | Eiche

decklackiert nach RAL

mit HPL belegt nach Hauskollektion

Resopal Doors Kollektion gegen Aufpreis

Kantenprofil

ABS-Umleimer | Massivholzkante

Eckverbindung

auf Gehrung verleimt (Decklack und Furnier)

stumpf verleimt (HPL)

Preis

ab EUR 658,-



2

AUSFÜHRUNG . DESIGN

Die Tische und Bänke sind in vielen verschiedenen Farben, Dekoren, Materialien und Veredelungen erhältlich.

The tables and benches are available in various colors, decors, materials and finishings.

height

bench | seating ensemble: 450 mm

table: 750 mm

high-level table: 1100 mm

support plate

raw particleboard

design

beech | oak

top-coated according to RAL

HPL according to house collection

Resopal Doors collection (additional charge)

edge profile

ABS edging | solid wood edge

corner joint

mitred and glued (varnish and veneer)

bluntly glued (HPL)

price

from EUR 658,-



303



299



295



297

VALVA



DE Valva - multifunktionale Raumnutzung

EN Valva - multi-functional use of space

DIE KLAPPTHEKE VALVA MIT FRONT- UND SEITENTEILEN AUS HPL BIETET DIE MÖGLICHKEIT, RÄUME MULTIFUNKTIONAL ZU NUTZEN. DES WEITEREN IST DIE KLAPPTHEKE DURCH DIVERSE FARBEN UND DEKORE AUF DIE VORHANDENE EINRICHTUNG ABSTIMMBAR. DIE RAHMEN DER FRONT- UND SEITENTEILE SOWIE DIE VERBINDUNGSELEMENTE BESTEHEN AUS SILBER ELOXIERTEN LEICHTMETALLSPEZIALPROFILIEN. WEITERE OPTIONEN WIE ABLAGEBÖDEN ODER ABSCHLIESSBARE SCHUBFÄCHER SIND VERFÜGBAR. BESONDERS PRAKTISCH: VALVA KANN VON NUR EINER PERSON AUFGEBAUT WERDEN - OHNE WERKZEUG UND KLEINTEILE!

The Valva folding counter with fronts and sides made of HPL offers the opportunity to make multifunctional use of spaces. In addition, the folding counter can be adapted to existing furnishings with several colors and decors. The frames of the fronts and sides as well as the connecting elements are made of silver-anodized light metal special profiles. Further options such as shelves or lockable drawers are available. A most practical feature: Valva can be easily assembled by a single person - without any tools or small parts needed!

VALVA KLAPPTHEKE | FOLDING COUNTER



1

1 Valva Klapptheke | zweifach | mit HPL-Dekor in Weiß
Valva double folding counter with white HPL decor

2 Valva Klapptheke | einfach | mit HPL-Dekor in Weiß
Valva single folding counter with white HPL decor

VALVA



2

AUSFÜHRUNG . DESIGN

Die Klapptheke ist in vielen verschiedenen Farben, Dekoren und Materialien erhältlich.

The folding counter is available in numerous different colors, decors and materials.

Maße

H 900 mm

B 1030 mm

T 531 mm

Ausführung

Rahmen: Aluminiumprofil,
silber matt eloxiert

Front- und Seitenteile: CPL | HPL
oder Lochblech, pulverbeschichtet

Preis

ab EUR 1.382,-

dimensions

h 900mm

w 1030 mm

d 531 mm

design

frame: light metal profile,
silver matte anodized

front and lateral parts: CPL | HPL or
powder-coated perforated plate

price

from EUR 1.382,-



295



297



303

STELLWANDSYSTEME
partition systems

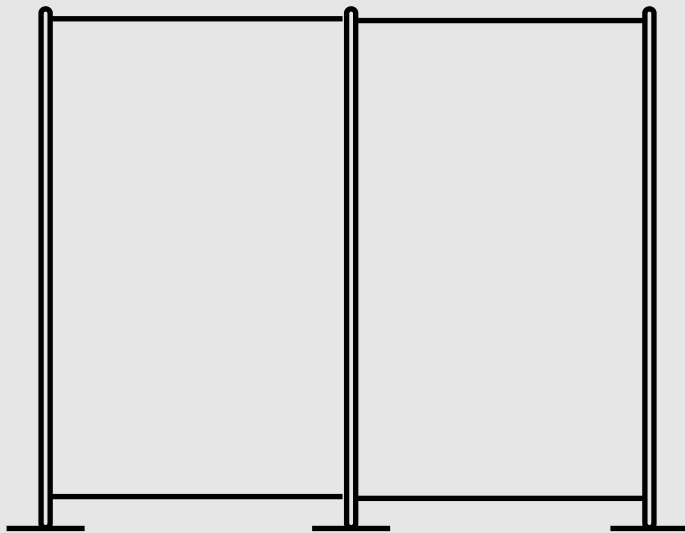

LUME



DE Lume | 2-teilig | Edelstahl-Standrohre | Glasplatte Quadratdekor

EN Lume | 2 partition panels | stainless steel columns | glass partition panel square decor

DAS STELLWANDSYSTEM LUME MIT STANDROHREN
AUS EDELSTAHL UND STELLWAND-PLATTEN AUS
EINSCHIEBEN-SICHERHEITSGLAS ZEICHNET SICH DURCH EIN
HOCHWERTIGES ERSCHEINUNGSBILD AUS. INBESONDERE IN
WARTEBEREICHEN, BERATUNGS- UND DISKRETIIONSZONEN
WIRD DAS STELLWANDSYSTEM LUME EINGESETZT, DA ES
FÜR SICHERHEIT UND LEICHTE TRANSPARENZ SORGT. LUME
EIGNET SICH AUCH FÜR CARE-BEREICHE, IN DENEN HOHE
HYGIENEANFORDERUNGEN ZU BEACHTEN SIND.

The Lume partition system, with vertical tubes in stainless steel and partition panels in toughened safety glass, presents a high-quality appearance. The Lume partition system is particularly used in waiting areas, consultation and discretion areas, as it ensures safety and light transparency. Lume is also suitable for care areas in which high hygienic requirements must be met.



LUME



FUSSVARIANTEN | BASE TYPES



Tellerfuß FUS 404
round base FUS 404

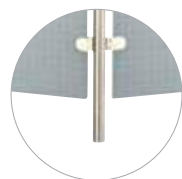

Punktfuß FUS 402
point base FUS 402



Tellerfuß FUS 401
round base FUS 401

LUME



Glasplatte "glasklar"
glass plate "crystal clear"

97 SWP 304, A 994
97 SWP 404, A 994

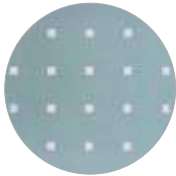

Glasplatte Quadratdekor
glass plate square decor

97 SWP 303, A 994
97 SWP 403, A 994



Glasplatte Ätzton
glass plate etching tone

97 SWP 301, A 994
97 SWP 401, A 994

STELLWANDPLATTEN | PARTITION PANELS

Einscheiben-Sicherheitsglas mit polierten Kanten,
8 mm stark, und einem Achsmaß von 994 mm.
In zwei Höhen verfügbar: 1309 mm | 1471 mm

Toughened safety glass with polished edges,
8 mm thick, axial dimension 994 mm.
Available in two heights: 1309 mm | 1471 mm

Höhe

1446 mm | 1608 mm

Fußplatte | Standsäule

FUS 401 ø 180 mm

FUS 404 ø 350 mm

Ausführung

Standrohre aus Edelstahl
Stellwandplatten aus Glas (ESG)

Optionen

wahlweise mit starren oder
beweglichen Verbindern
verschiedene Plattendekore

Preis

ab EUR 808,-

height

1446 mm | 1608 mm

base plate | column

FUS 401 ø 180 mm

FUS 404 ø 350 mm

design

columns: stainless steel
partition panels: toughened safety glass

options

fixed or moveable connectors
various glass decors

price

from EUR 808,-



PASSAGE



DE Passage - modulares Stellwandsystem mit Stil

EN Passage - modular partition system with style

PASSAGE IST EIN MODULARES STELLWANDSYSTEM, MIT DEM SICH UNTERSCHIEDLICHSTE ZUSAMMENSTELLUNGEN UND BAUGRÖSSEN REALISIEREN LASSEN. DIE GROSSE AUSWAHL AN FARBEN, GRÖSSEN UND MATERIALIEN SOWIE DAS UMFANGREICHE ZUBEHÖR ERMÖGLICHEN DIE ANPASSUNG AN VERSCHIEDENE RAUMSITUATIONEN. DURCH DREI VERSCHIEDENE BAUFORMEN KÖNNEN NICHT NUR UNTERSCHIEDLICHE DESIGNSCHWERPUNKTE UMGESETZT, SONDERN AUCH NÜTZLICHE ZUSATZFUNKTIONEN INTEGRIERT WERDEN.

Passage is a modular partition system, using which a wide range of configurations and dimensions can be implemented. The extensive selection of colors, sizes and materials as well as a large range of accessories enable a fit with different interiors. With three different designs it is not just possible to match key design features but also to integrate useful add-on functions.

PASSAGE



FUSSVARIANTEN | BASE TYPES



Tellerfuß
round base



Bodenbefestigung
floor mounting



Punktfuß
point base



T-Fuß mit zwei Rollen
T-base with two castors

PASSAGE

Maße

Höhe: 1950 | 1550 | 1250 mm

Breite: 754 mm | 1154 mm

Achsmaß: 800 mm | 1200 mm

Ausführung

Leichtmetall

silber eloxiert | pulverbeschichtet nach RAL

Edelstahl

Optionen

zusätzliche Erhöhung oder Absenkung der Standrohre möglich
verschiedene Stellwand-
oberflächen und -materialien

Fußvarianten

Tellerfuß ø 350 mm

Tellerfuß ø 180 mm

Punktfuß ø 50 mm

Lenkrollen

Preis

auf Anfrage

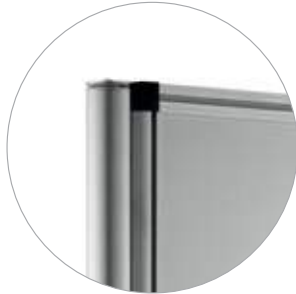

Passage 98SWP

Rahmen mit Profil
frame with profile



Passage 98SWL

Rahmen ohne Profil
frame without profile



Passage 98SWR

rahmenlos
frameless

AUSFÜHRUNG | DESIGN

Vielfältige Anwendungsgebiete durch kombinierbare Höhen und Maße, verschiedene Farben, Oberflächen, Platten und Funktionen.

Multiple fields of application due to combinable heights and dimensions, various colors, surfaces, panels and functions.

dimensions

height: 1950 | 1550 | 1250 mm

width: 754 mm | 1154 mm

axial dimension: 800 mm | 1200 mm

design

light metal

silver anodized | powder-coated

according to RAL

stainless steel

design options

additional elevation or lowering of mounting

stands possible

various surfaces or materials of panels

foot options

round base ø 350 mm

round base ø 180 mm

point base ø 50 mm

castors

price

upon request



295



301



297



299



303

PASSAGE – MASSE | DIMENSIONS

2 Dann Deckel drauf - fertig!

Then put the lid on top - ready to go!

1 Erst Einhängen - kinderleicht!
Connect on top first - easy peasy!

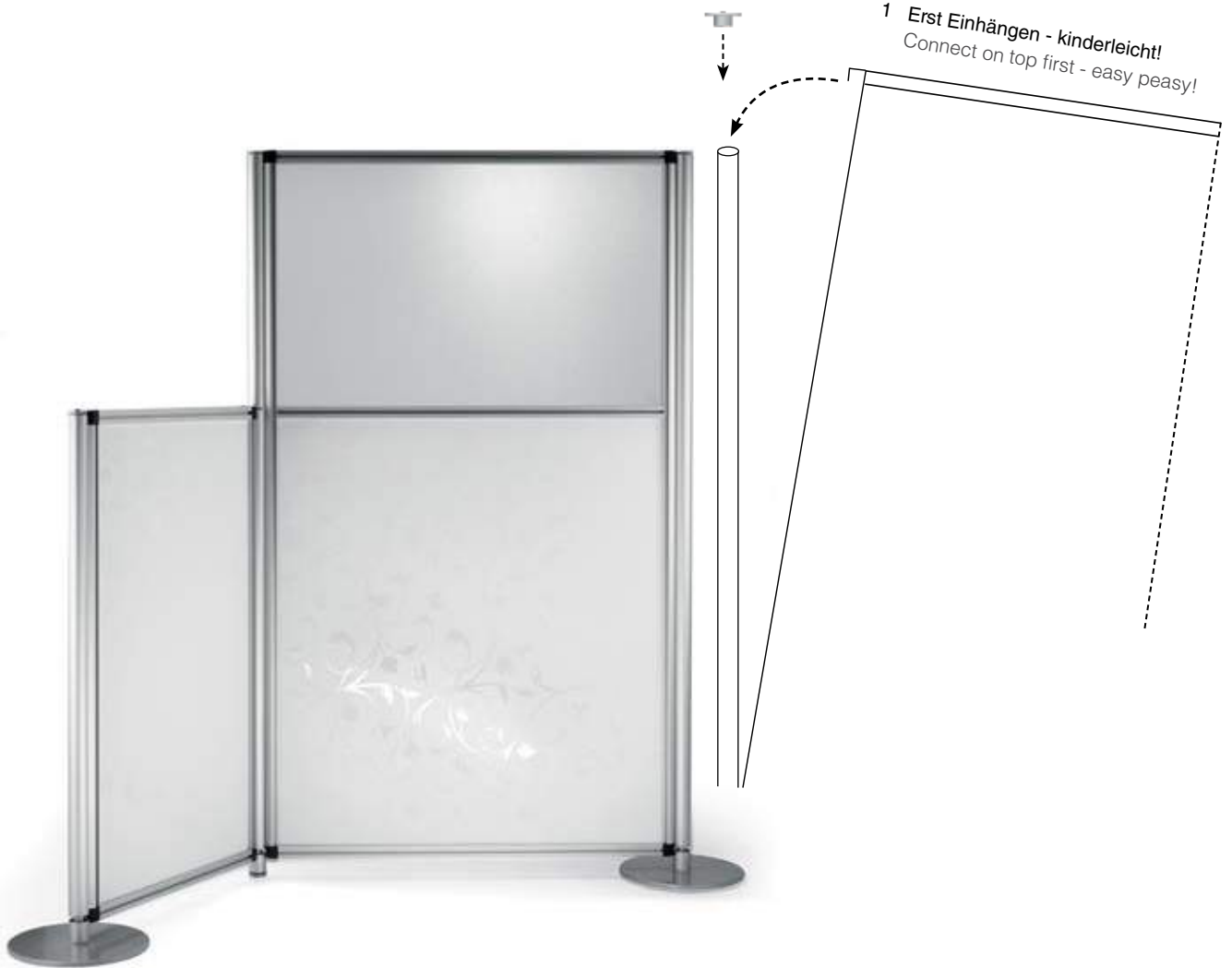

MÖGLICHKEITEN | POSSIBILITIES



Stufenlose Winkelverstellung
zwischen 60 und 300 Grad
Continuous angle adjustment
from 60 to 300 degrees



Ein-Mann-Handling: Einfacher und werk-
zeugfreier Auf- und Abbau sowie Umbau
1-man operation: Simple tool-free setup and
rearrangement

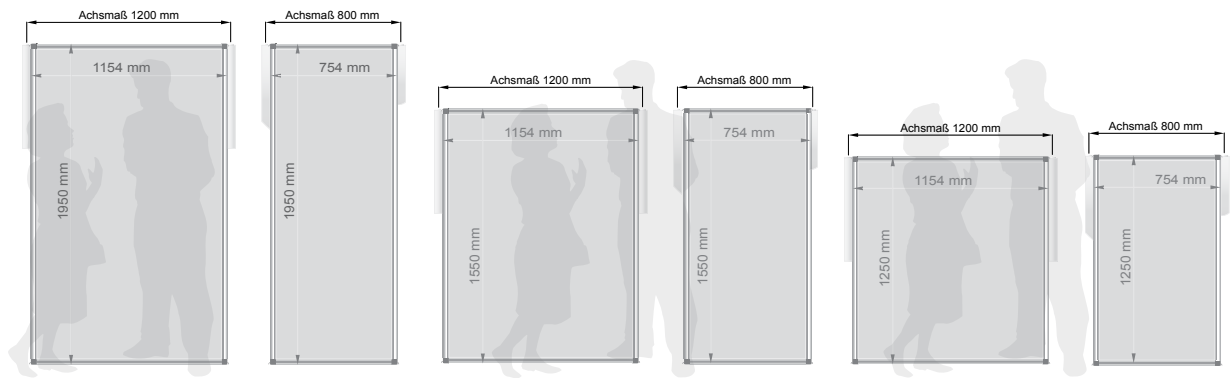

1 Plattenmaße | panel dimensions

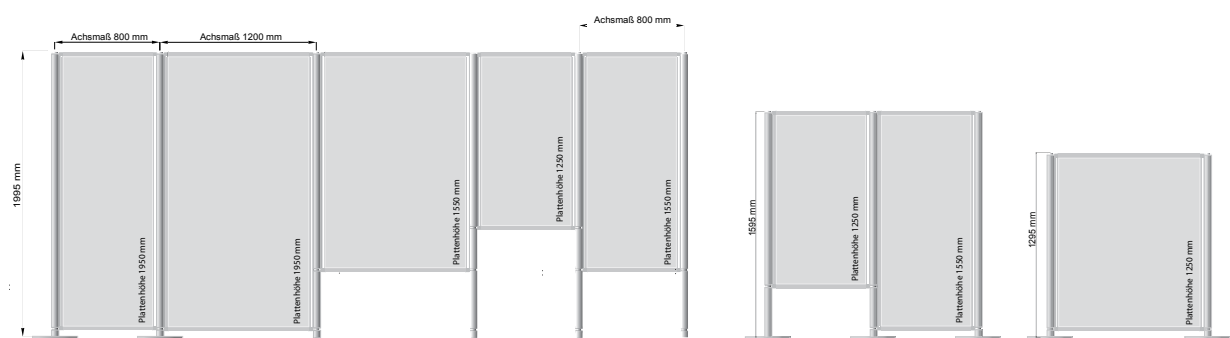

2 Kombinationsmöglichkeiten: oben bündig | possible combinations: flush with the top

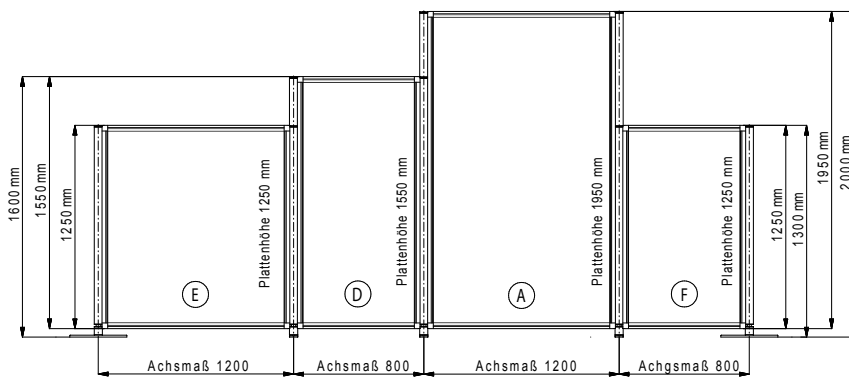

3 Kombinationsmöglichkeiten: unten bündig | possible combinations: flush with the bottom



Kombinierbare Höhen und Achsmaße
 Combinable heights and axial dimensions



Blickdichte Standrohrverbindung
 Opaque vertical tube connection

PASSAGE –
INTEGRIERBARE OBERFLÄCHEN | INTEGRABLE SURFACES



RAUMAKUSTIK | ROOM ACOUSTICS

Vielfältige Anwendungsgebiete durch kombinierbare Höhen und Maße, verschiedene Farben, Oberflächen, Platten und Funktionen.

Various possibilities of application due to combinable heights and dimensions, diverse colors, surfaces, panels, and functions.

STOFFE | FABRICS

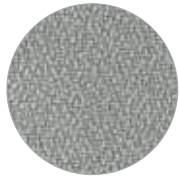

Möbelstoff
furnishing fabric

AKUSTIK | ACOUSTICS

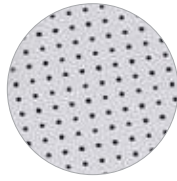

HPL Oberfläche
HPL surface

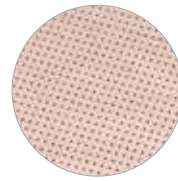

Echtholz-Furnier
real wood veneer

DEKORE | DECOR

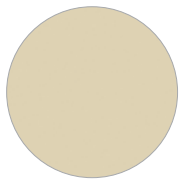

HPL Dekore
nach Hauskollektion
HPL decors
according to house collecton

WHITEBOARD



magnetisch,
beschreibbar,
abwischbar
magnetic, writeable,
wipeable

AUSSTELLUNGSPLATTE | EXHIBITION PANEL

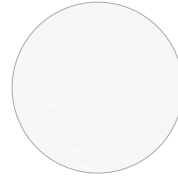

überstreichbar, nagelbar
recoatable, suitable for
nailing

ACRYLGLAS | ACRYLIC



transparent 3 mm
transparent 3 mm



strukturiert 3 mm
structured 3 mm



Wabenstruktur
"Frost" 19 mm
honeycomb structure
"frost" 19 mm

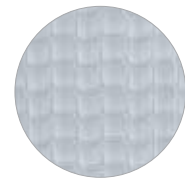

Wabenstruktur
"transparent" 19 mm
honeycomb structure
"transparent" 19 mm

BLECH | SHEET METAL



Faserdämmplatte,
beidseitig Stoff und
Lochblech
fibre insulating board,
fabric and punched
plate

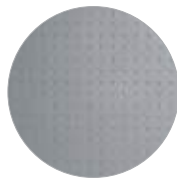

Lochblech
Brandklasse A1
Punched plate
fire rating A1

PASSAGE 98SWP



BERATUNG | CONSULTING SERVICE

Zubehör für das Passage System SWP. Nicht alle Zubehöre sind bei beiden Stellwänden bzw. deren Achsmaßen anwendbar. Gerne beraten wir Sie bei einem persönlichen Gespräch.

Accessories for Passage system SWP. Not all accessories are applicable with all panels and their axial dimensions. Please do not hesitate to contact us.

ZUBEHÖR | ACCESSORIES

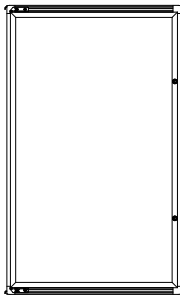

Schaukasten
show cabinet



Magnetleisten
magnetic strip



Flipchart
flip chart



Bilderhaken mit Befestigungsseil aus Draht oder Nylon
picture hook with wire cable or nylon cord

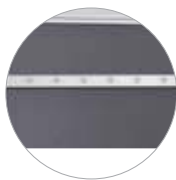

Garderobe
coat rack



Beleuchtung mit Aufsatzrahmen und elektrischer Anbindung
illumination with attached frame and electrical connection



Displaysystem
display system



Steh-Schreibplatz
standing desk



Prospekthalter mit Trägerprofil
brochure stand with support rail



Ablageboard
storage shelf



Schrägablage
slanted tray



Schrägablage mit Trägerprofil
slanted tray with support rail

VALVA



DE Valva - Multifunktionale Raumnutzung

EN Valva - multiple use of space

STELLWÄNDE WERDEN OFTMALS NUR TEMPORÄR BENÖTIGT.
DAS KLAPP-STELLWANDSYSTEM VALVA LÄSST SICH
BEI BEDARF SCHNELL AUF- UND WIEDER ABBAUEN UND
NIMMT NUR WENIG LAGERFLÄCHE EIN. RAHMEN UND
VERBINDUNGSELEMENTE BESTEHEN AUS SILBER ELOXIERTEN
LEICHTMETALLSPEZIALPROFILIEN. DANK VERSCHIEDENER
DEKORE UND FARBEN FÜR DIE FRONT- UND SEITENTEILE AUS
HPL PASST SICH DAS KLAPP-STELLWANDSYSTEM VALVA
HARMONISCH IN VIELE EINRICHTUNGSKONZEPTE EIN.

Partition walls are usually required only temporarily. Valva offers the opportunity to make multiple use of space, since it can be quickly assembled and taken apart. Moreover, it takes up minimal storage space. Valva's frame and connecting elements are made of silver-anodized light metal special profiles. Thanks to the numerous choices of colors, decors and surface designs, the folding partition wall can be easily adapted to already existing room concepts.

VALVA KLAPP-STELLWAND | FOLDING PARTITION WALL

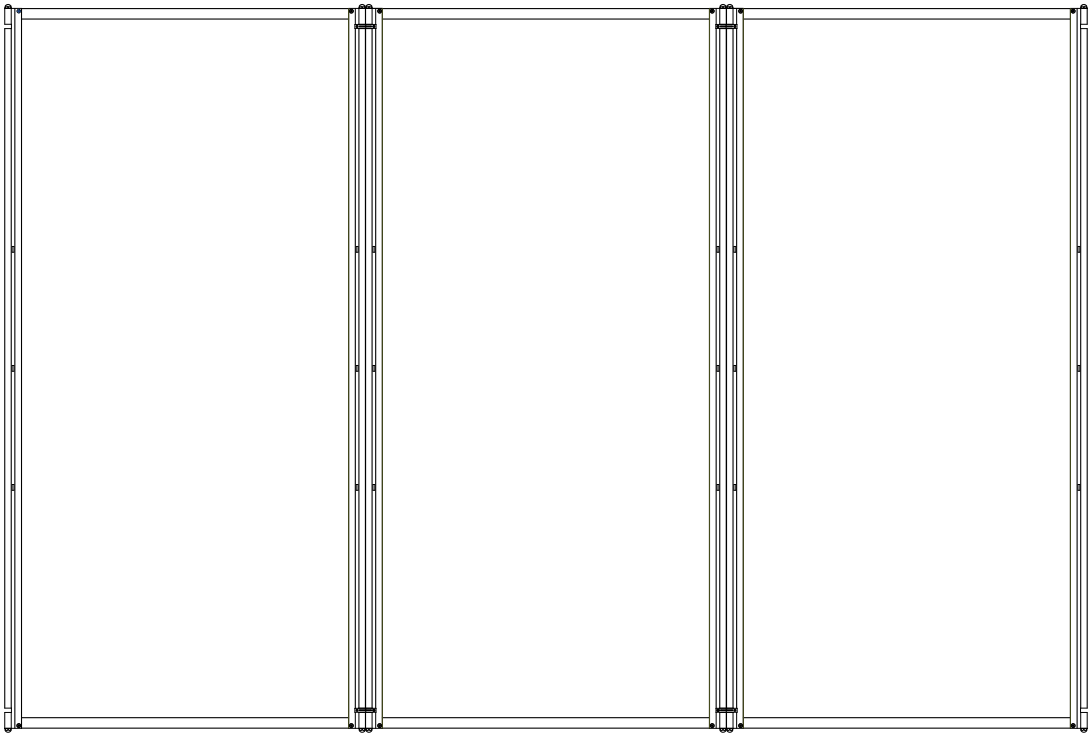

1

FUSSVARIANTEN | BASE TYPES



Gleitfuß
glider base

VALVA

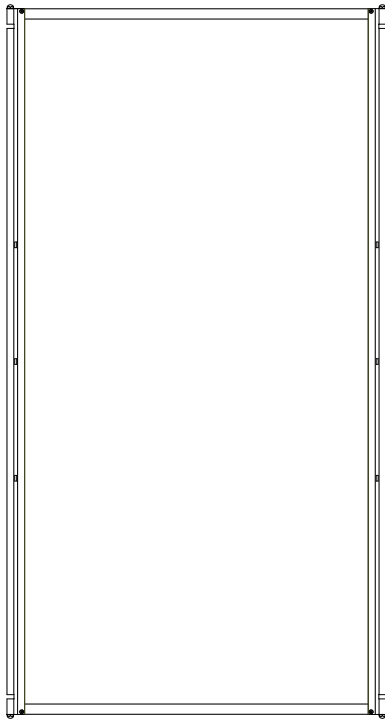

2

VARIANTEN | VARIANTS

- 1 Klapp-Stellwand-Grundelement 96 KSG 002
folding partition wall base module 96 KSG 002
- 2 Anbau- und Zwischenelement 96 AZE 002
additional and intermediate module 96 AZE 002

Maße

Höhe: 1996-2018 mm
Breite: je 1000 mm | 3000 mm Grundmodul

Ausführungen Rahmen

Leichtmetallrahmenprofil
matt silber eloxiert

Ausführungen Stellwandplatte

"Deparex"
weiß oder schwarz

Optionen

variable Farbauswahl
Ablagebord schräg | gerade
Beleuchtung
Bilderhaken
Standfuß

Preis

auf Anfrage

dimensions

height: 1996-2018 mm
width: each 1000 mm | 3000 mm base module

frame options

light metal frame profile
matte silver anodized

panel options

"Deparex"
white or black

design options

large choice of colors
storage shelf angular | straight
illumination
picture hooks
base plate

price

upon request



LEIT- UND SICHERHEITSSYSTEME
signage and safety systems



CREW SAFETY

DESIGN: CHRISTIAN DORN | STILTREU DESIGN



DE crew safety - Designlösung für Sicherheit

EN crew safety - design solution for safety issues

DIE AUFBEWAHRUNG VON FEUERLÖSCHERN STELLT OFTMALS EINE PRAGMATISCHE, WENIGER EINE DESIGNORIENTIERTE LÖSUNG DAR. DAMIT DIE KNALLROTEN, MASSIVEN FEUERLÖSCHER NICHT DIE KOMPLETTE RAUMÄSTHETIK STÖREN ODER UNZUGÄNGLICH IN EINER UNAUFFÄLLIGEN ECKE DES RAUMES ANGEBRACHT WERDEN, WURDE DAS CREW-SORTIMENT UM EINEN ATTRAKTIVEN BEHÄLTER ERWEITERT: CREW 112. IST EINE WANDINSTALLATION NICHT MÖGLICH ODER FÜR DEN WECHSELNDEN EINSATZ AUF VERANSTALTUNGEN, SIND DIE FEUERLÖSCHERHALTER CREW 113 UND CREW 114 DIE OPTIMALE LÖSUNG. OB BODENBEFESTIGTE ODER MOBILE VARIANTE – EIN FESTER, SICHERER STAND IST IN JEDEM FALL GEGEBEN. FÜR DIE STILVOLLE AUFBEWAHRUNG VON VERBANDMATERIAL ERGÄNZT DER FORMSCHÖNE ERSTE-HILFE-KASTEN CREW 110 DAS CREW SAFETY PORTFOLIO.

High safety standards are of particular importance in public spaces, which must therefore be equipped with a sufficient number of fire extinguishers and first-aid kits. Their storage, however, frequently owes more to pragmatic than design-oriented considerations. To ensure the large, bright red fire extinguishers do not disturb the overall interior aesthetics or are consigned to an inconspicuous corner with poor accessibility, rosconi has added an attractive container to its crew range: crew 112. The fire extinguisher racks crew 113 and crew 114 are the perfect solution if a wall installation is not possible or a mobile version is needed for events. Whether as a floor-mounted or as a mobile version – in each case a safe stand is given. For stylish storage of unsightly first-aid kits, crew 110 complements the container range.



CREW 110



crew 110 | Erste-Hilfe Verbandskasten | optional mit Erstausrüstung
crew 110 | first-aid kit | basic equipment upon request

Innenfächer für das Erste-Hilfe-Füllmaterial
interior compartments for first-aid-kit

CREW 110**Außenmaße**

H 360 mm | B 360 mm | T 170 mm

Innenmaße

H 353 mm | B 353 mm | T 158 mm

Ausführung

Stahlblech, Wandungsstärke 1,5 mm

Standard: weiß RAL 9016

optional pulverbeschichtet nach RAL

Ausstattung

2 Einlegeböden

1 Ablagefach

Symbol

Acrylglasplatte grün, fein gelasert

Optionen

gefüllt mit Erste-Hilfe Material nach DIN 13157

Preis

ab EUR 299,-

**MATERIALIEN . MATERIALS**

Der Behälter ist in vielen verschiedenen Farben erhältlich. Er kann in RAL Farben nach Hauskollektion pulverbeschichtet werden.

The container is available in numerous different colors. It can be powder-coated in all RAL colors of our house collection.

exterior dimensions

h 360 mm | w 360 mm | d 170 mm

interior dimensions

h 353 mm | w 353 mm | d 158 mm

design

sheet steel, wall thickness 1,5 mm

standard: white RAL 9016

optional powder-coating according to RAL

equipment

2 shelves

1 pocket

symbol

acrylic glass plate, green, fine laser cut

optional featuresfirst-aid material
according to DIN 13157**price**

from EUR 299,-



295



297

CREW 112



crew 112 | Behälter für Feuerlöscher | mit zertifiziertem Sicherheitszeichen nach DIN ISO 7010
container for fire extinguisher | certified safety sign according to DIN ISO 7010

CREW 112**Außenmaße**

H 700 mm | B 360 mm | T 200 mm

Innenmaße

H 575 mm | B 353 mm | T 195 mm

Ausführung

Stahlblech, Wandungsstärke 1,5 mm

Standard: weiß RAL 9016

optional pulverbeschichtet nach RAL

Scharnier

komfortable Schließautomatik

Öffnungswinkel 90° mit Magnetverschluss

Symbol

Acrylglasplatte rot, fein gelasert

nach DIN ISO 7010

Feuerlöscher

nicht im Lieferumfang enthalten

Maximalgewicht: 6 kg

Preis

ab EUR 299,-

**MATERIALIEN . MATERIALS**

Der Behälter ist in vielen verschiedenen Farben erhältlich. Er kann in RAL Farben nach Hauskollektion pulverbeschichtet werden.

The container is available in numerous different colors. It can be powder-coated in all RAL colors of our house collection.

exterior dimensions

h 700 mm | w 360 mm | d 200 mm

interior dimensions

h 575 mm | w 353 mm | d 195 mm

design

sheet steel, wall thickness 1,5 mm

standard: white RAL 9016

optional powder-coating according to RAL

hinge

automatic closing mechanism

opening angle 90° with magnetic lock

symbol

acrylic glass plate, red fine laser cut

according to DIN ISO 70010

fire extinguisher

not included | maximum weight: 6 kg

price

from EUR 299,-



295



297

CREW 113 | 114



1

2

-
- 1 crew 113 | Feuerlöschsäule hoch mit Feuerlöschsymbol | weiß | Abb. mit und ohne Feuerlöscher
fire extinguisher rack, high, with symbol | white | picture shows rack with and without fire extinguisher
 - 2 crew 114 | Feuerlöschsäule niedrig ohne Feuerlöschsymbol | weiß | Abb. mit und ohne Feuerlöscher
fire extinguisher rack, low, without symbol | white | picture shows rack with and without fire extinguisher
 - 3 crew 114 | Feuerlöschsäule niedrig ohne Feuerlöschsymbol | weiß | Abb. mit je einem Feuerlöscher links und rechts | fire extinguisher rack, low, without symbol | white | picture shows rack with two fire extinguishers left and right

CREW 113 | CREW 114**Höhe**

crew 113: 1860 mm | crew 114: 656 mm

Standsäule

60 x 30 mm, 2 mm stark

Fußplatte

360 x 360 x 5 mm

Ausführung

Stahlblech, Standard Weiß RAL 9016

Variantenoptional pulverbeschichtet
gemäß RAL Hauskollektion**Symbol**

nach DIN ISO 7010

Feuerlöschernicht im Lieferumfang enthalten
Maximalgewicht 6 kg**Preis**

ab EUR 199,-



3

AUSFÜHRUNG . DESIGN

Die Feuerlöschsäulen sind in vielen verschiedenen Farben erhältlich. Die Standsäule und die Bodenplatte können in allen RAL Farben nach Hauskollektion pulverbeschichtet werden.

The fire extinguisher racks are available in numerous different colors. The mounting stand as well as the base plate can be powder-coated in all RAL colors of our house collection.

height

crew 113: 1860 mm | crew 114: 656 mm

mounting stand

60 x 30 mm, 2 mm thick

base plate

360 x 360 x 5 mm

design

steel sheet standard white RAL 9016

design optionspowder-coated according
to RAL house collection**symbol**

according to DIN ISO 70010

fire extinguisher

not included | maximum weight: 6 kg

price

from EUR 199,-



295



297

CREW 08 · 09

DESIGN: INGENHOVEN ARCHITECTS



DE crew 09 - flexible Wegführung mit Stil

EN crew 09 - flexible route guiding in style

DIE ABSPERRSÄULEN MIT AUSZIEHBAREM GURTBAND CREW 08 ODER MIT SEIL CREW 09 ERLEICHTERN DIE WEGFÜHRUNG. DER TELLERFUSS AUS STAHL MACHT SIE BESONDERS STANDFEST. DIE GURTKASSETTE VON CREW 08 IST MIT OPTIONALER PANIKSICHERUNG AUSGESTATTET, SO DASS SICH DER GURT IM NOTFALL AUS DER VERANKERUNG LÖST UND DEN WEG FREIGIBT. GURTBAND UND KASSETTE KÖNNEN IN VERSCHIEDENEN FARBEN GEWÄHLT UND BEDRUCKT WERDEN. EINE FLEXIBLE ECK-AUFSTELLUNG IST MÖGLICH: DIE GURTKASSETTE VON CREW 08 IST MIT EINER 4-WEGE FÜHRUNG VERSEHEN, BEI CREW 09 LASSEN SICH MEHRERE SEILE IN EINE ÖSE EINHÄNGEN. MIT HILFE EINES SPEZIELLEN TRANSPORTWAGENS SIND CREW 08 UND CREW 09 EINFACH ZU RANGIEREN.

The barrier pillars with extendable belt crew 08 or rope crew 09 simplify route guiding. With a steel round base, they are particularly stable. The belt cartridge in crew 08 is fitted with an optional panic-proof system, whereby in an emergency the belt is released from its clamp and opens up the route. Belt and cartridge can be selected and printed in various colors. Flexible corner set-up is possible: the belt cartridge in crew 08 features a 4-way guide; in crew 09, several ropes can be hung in one eye. With the help of a special dolly, crew 08 and crew 09 are easy to maneuver.





1 crew 08 | Absperrsäule aus Edelstahl mit ausziehbarem paniksicherem Gurt
crew 08 | stainless steel barrier pillar with extractable panic proven belt

2 crew 09 | Absperrsäule aus Edelstahl mit Seil an Edelstahlösen
crew 09 | stainless steel barrier pillar with rope connected to stainless steel loops

3 crew 09 F | Farbvariante der Absperrsäule aus Edelstahl mit Seil an Edelstahlösen
crew 09 F | powder-coated barrier pillar black with rope connected to stainless steel loops

2 crew CRT | Transportwagen
crew CRT | trolley

CREW 08 | CREW 09

3

4

AUSFÜHRUNG . DESIGN

Die Absperrsäulen sind in vielen verschiedenen Farben erhältlich. Die Standsäule und die Bodenplatte können in allen RAL Farben nach Hauskollektion pulverbeschichtet werden. Die Bänder und Seile sind ebenfalls in unterschiedlichen Farben erhältlich.

The barrier pillars are available in numerous different colors. The mounting stand as well as the base plate can be powder-coated in all RAL colors of our house collection. The belts and ropes are also available in various colors.

Höhe

952 mm

Fußplatte Stahl

ø 350 mm

Standsäule Edelstahl

ø 64 mm

Längen

Band: 2000 - 2300 mm

Seil: 1500 mm

Gewicht

ca. 15 kg

Optionen

pulverbeschichtet

nach RAL Hauskollektion

Edelstahlhaube für Fußplatte "E"

crew CRT | Transportwagen

Wandbefestigung möglich

Preis

ab EUR 291,-

height

952 mm

base plate stainless steel

ø 350 mm

mounting stand stainless steel

ø 64 mm

lengths

belt: 2000 - 2300 mm

rope: 1500 mm

weight

ca. 15 kg

optional features

powder-coated according to

RAL house collection

stainless steel cover for base plate "E"

crew CRT | trolley

wall-mounting possible

price

from EUR 291,-



295



297

59 HWS



DE **Folgen Sie dem Hinweisschild**

EN simply follow the sign

DER HINWEISSTÄNDER 59 HWS IST MIT EINER
STANDSICHEREN FUSSPLATTE MIT EDELSTAHL-HAUBE
UND EINEM WECHSEL-DISPLAY AUS ACRYLGLAS
VERSEHEN. JE NACH AUSFÜHRUNG KÖNNEN DIN
A 3 ODER DIN A 4 AUSDRUCKE IM HOCH- ODER
QUERFORMAT INTEGRIERT WERDEN.

The information stand 59 HWS features a stable base with stainless steel cover and a changeable display in acrylic plastic. Depending on the version, DIN A 3 or DIN A 4 print-outs in portrait or landscape format can be integrated.



59 HWS



59 HWS Hinweisständer | Edelstahl
information sign | stainless steel

59 HWS

Wechseldisplay | exchangeable display

AUSFÜHRUNG . DESIGN

Der Hinweisständer ist in vielen verschiedenen Farben erhältlich. Die Standsäule und die Bodenplatte können in allen RAL Farben nach Hauskollektion pulverbeschichtet werden.

The information sign is available in numerous different colors. The mounting stand as well as the base plate can be powder-coated in all RAL colors of our house collection.

Höhe

1799 mm

Standsäule Edelstahl

ø 25 mm

Fußplatte Stahl mit Edelstahlhaube

ø 350 mm

Wechsel-Display

Acrylglas

Varianten des Hinweisständers

59 HWS 011: Format DIN A4 quer

59 HWS 012: Format DIN A4 hoch

59 HWS 013: Format DIN A3 quer

59 HWS 014: Format DIN A3 hoch

Preis

ab EUR 580,-

height

1799 mm

mounting stand stainless steel

ø 25 mm

base plate steel with stainless steel cover

ø 350 mm

exchangeable display

acrylic glass

design options

59 HWS 011: format DIN A4 horizontal

59 HWS 012: format DIN A4 vertical

59 HWS 013: format DIN A3 horizontal

59 HWS 014: format DIN A3 vertical

price

from EUR 580,-



295



297

**INDIV
IDUAL
ITÄT**

***HANDWERKSKUNST &
MATERIALKUNDE***

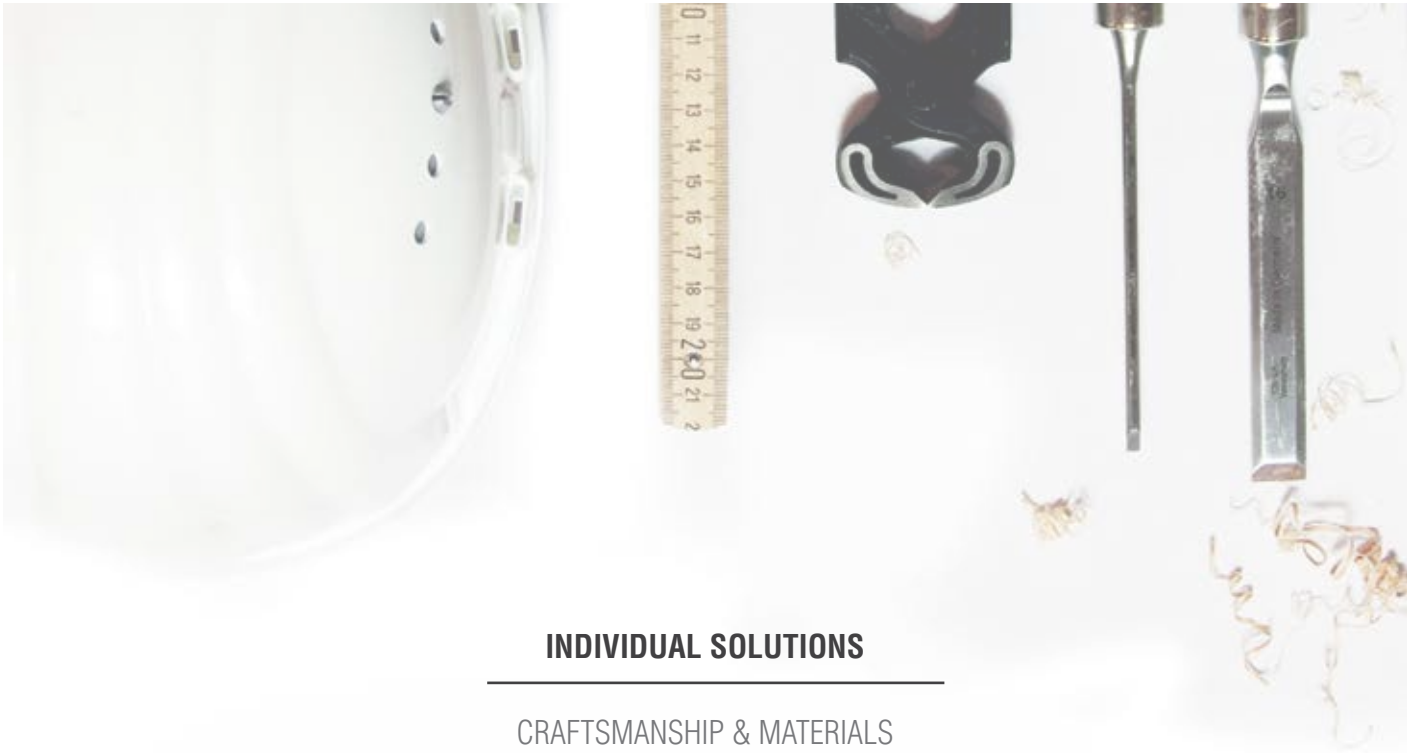

INDIVIDUAL SOLUTIONS

CRAFTSMANSHIP & MATERIALS



ELEGANT . CLEAN . MIT BESONDEREM REINHEITSGRAD

elegant . clean . with an outstanding degree of purity



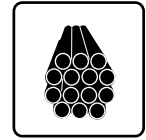

STAHL IST EIN ZEITGEMÄSSER WERKSTOFF, VIELSEITIG EINSETZBAR UND MIT EINEM KOHLENSTOFFANTEIL VON WENIGER ALS ZWEI PROZENT WEICH, EXZELLENT SCHMIEDBAR SOWIE WALZBAR. STAHL IST ELASTISCH, GLEICHZEITIG JEDOCH STABIL UND WIDERSTANDSFÄHIG. KEIN ANDERES MATERIAL VERKÖRPERT ZEITLOSE ELEGANZ AUF SO PERFEKTE WEISE WIE EDELSTAHL. MIT SEINEM BESONDEREN REINHEITSGRAD, EINEM EINHEITLICH NAHTLOSEN SCHLIFFBILD SOWIE EINER HOHEN WANDUNGSSTÄRKE GARANTIERT ES LANGLEBIGKEIT UND STABILITÄT. DAS EINHEITLICHE ERSCHEINUNGSBILD EIGNET SICH DAZU, EINE KLARE UND AUSGEWOGENE GESTALTUNGSLINIE DURCHGÄNGIG AUFRECHTZUERHALTEN.

Steel is a contemporary raw material, extremely versatile and with its low carbon component soft as well as perfectly malleable. Steel represents flexibility nevertheless being sturdy and robust at the same time. No other material embodies timeless elegance in a more perfect manner than stainless steel. With its outstanding degree of purity, a seamless grinding pattern and a high wall thickness it guarantees durability and sturdiness. A consistent appearance is able to perpetually provide a straight and well-balanced design concept.



Stahl
gebürstet
brushed
steel



Edelstahl
geschliffen
stainless steel



Chrom
glänzend
polished
chrome

FARBE BEKENNEN . PULVER SCHICHTEN ODER BESCHICHTEN

show your colour . to coat or to be coated

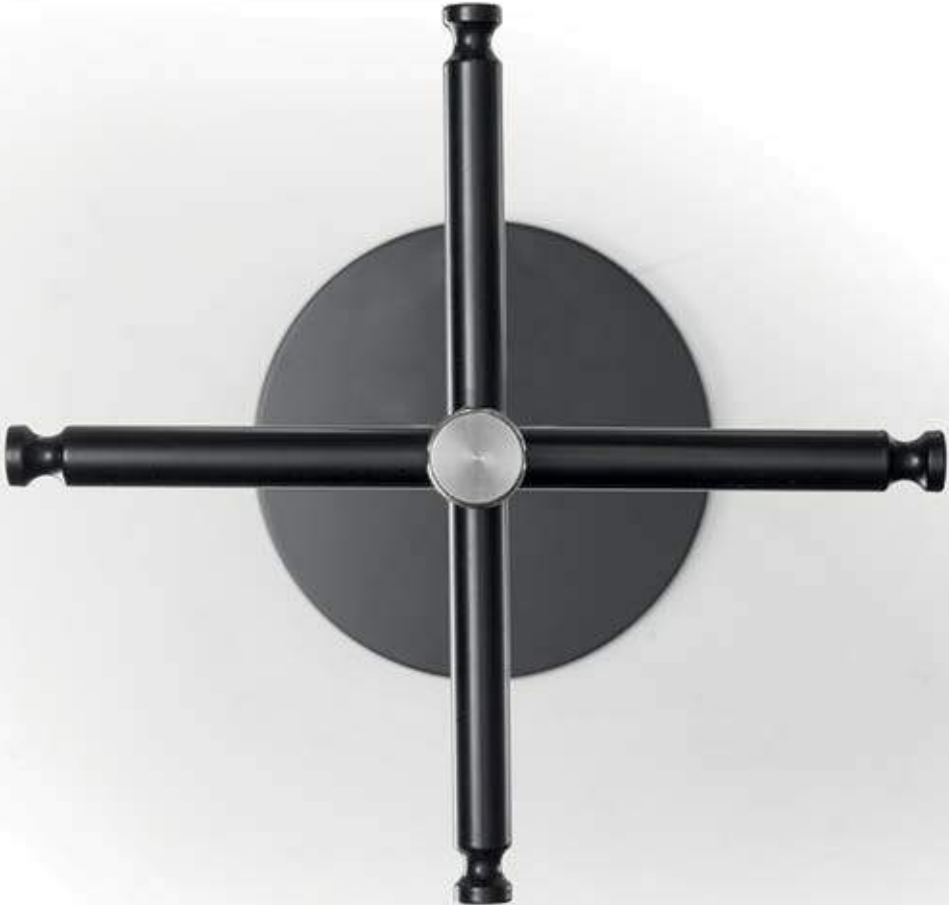



GANZ IM ZEICHEN DER VIELFALT SIND DEN MÖGLICHKEITEN BEI DER FARBAUSWAHL KEINE GRENZEN GESETZT. UM MODERNE ARCHITEKTONISCHE KONZEPTE ZUM LEBEN ZU ERWECKEN, BIETET SICH DAS VERFAHREN DER PULVERBESCHICHTUNG AN. BEI EINER EINBRENNTemperatur VON BIS ZU 250 °C SCHMILZT DAS PULVER ZU EINER GESCHLOSSENEN LACKSCHICHT UND HÄRTET ZU EINEM ELASTISCHEN UND GLEICHZEITIG HARTEN ÜBERZUG AUS. DIESE ART DER BESCHICHTUNG SCHAFFT EXTREM STRAPAZIERFÄHIGE, STOSS- UND KRATZFESTE OBERFLÄCHEN UND IST DABEI AUSSERORDENTLICH UMWELTFREUNDLICH.

With quality and diversity in mind, there are no boundaries when it comes to the choice of individual colours. In order to bring modern architectural concepts to life, the procedure of powder-coating can be used. At a burn-in temperature of 250 °C the powder transforms into a non-permeable layer of coating, hardens and creates an elastic, still steady casting. This technology of coating creates extremely hard-wearing surfaces and is environmentally-friendly at the same time.

Stahl pulverbeschichtet nach
unserer RAL Hauskollektion
steel powder-coated according to
our RAL house collection

weitere Farben erhältlich
further colors available



MATERIALVIELFALT . FARBVIELFALT . MUSTERVIELFALT

diversity of materials . variety of colors . range of patterns



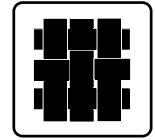

VON WOLLE UND TREVIRA CS ÜBER VELOURS, MIKROFASER,
KUNSTLEDER UND LEDER BIS ZU HYGIENISCHEN, PFLEGELEICHTEN
STOFFEN FÜR DEN CAREBEREICH – UNSERE HAUSKOLLEKTION
BIETET DIE PASSENDEN STOFFE FÜR IHRE INDIVIDUELLEN
BEDÜRFNISSE. SIE HABEN DIE „QUAL DER WAHL“ UND KÖNNEN AUS
ERLESENEN PRODUKTEN RENOMMIERTER HERSTELLER WÄHLEN.

From wool and Trevira CS over velour, microfiber and genuine leather up to
hygienic, easy-care fabrics for the care sector, our house collection offers you the
perfect fabric for your individual needs. The choice is yours, feel free to select from
a wide product range by renowned premium manufacturers.



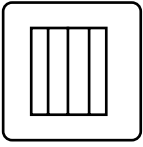

MASSIVHOLZ IST EIN LANGLEBIGER UND NACHWACHSENDER ROHSTOFF. DIESES MODERNE MATERIAL MIT NATÜRLICHER AUSSTRAHLUNG SORGT FÜR EIN ANGENEHMES RAUMKLIMA UND TRÄGT SO ZUM WOHLBEFINDEN SEINER BEWOHNER BEI. SEINE INDIVIDUELLE OBERFLÄCHE FÜHLT SICH WARM UND SEIDIG AN, MAN SPÜRT EINE HAPTİK, DIE VON KEINEM ANDEREN MATERIAL ERREICHT WIRD. HOLZ IST EIN HOCHWERTIGES NATURMATERIAL, STETS VERSCHIEDEN UND INDIVIDUELL. KEINES GLEICHT DEM ANDEREN. UNREGELMÄSSIGKEITEN IN FARBE UND STRUKTUR SIND TYPISCHE QUALITÄTSMERKMALE UND ERGEBEN IN DER WIRKUNG EIN AUSSERGEWÖHNLICHES ERSCHEINUNGSBILD.

Solid wood is a durable and renewable resource. This modern material with its natural appearance ensures a pleasant indoor climate and thus contributes considerably to our well being. Its individual surface feels silky and warm, its haptics is unmatched by any other material. Wood is a precious natural material, constantly different and individual. None is alike. Variations in color and texture are quality characteristics and constitute an extraordinary appearance.

MASSIVHOLZ | SOLID WOOD



Buche
beech



Eiche
oak

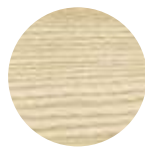

Esche
ash

BEIZEN UND LACKE | STAINS & VARNISHES



natur gebeizt
natural finish



farbig gebeizt
stained

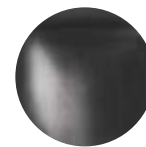

decklackiert
varnished

Des Weiteren erhältlich: Massivholz aus Walnuss, Ahorn, Lärche u.v.m. auf Anfrage.

Further options of solid wood such as walnut, maple or larch are available upon request.

LANGLEBIG . NATÜRLICH . EINZIGARTIG.
long-lasting . natural . unique.



PFLEGELEICHT . LICHTECHT . BESONDERS ROBUST

easy-care . lightfast . particularly robust



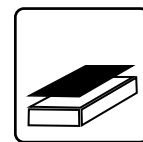

HPL-OBERFLÄCHEN BEDÜRFFEN AUFGRUND IHRER WIDERSTANDSFÄHIGEN UND HYGIENISCHEN, DICHTEN OBERFLÄCHE KEINER BESONDEREN PFLEGE. SIE SIND IM ALLGEMEINEN LEICHT ZU REINIGEN, DIES GILT IN DER REGEL AUCH FÜR STRUKTURIERTE OBERFLÄCHEN.

HPL surfaces require no special care due to their impact resistant and hygienic, dense surface. Generally, they are easy to clean, this applies to structured surfaces as well.

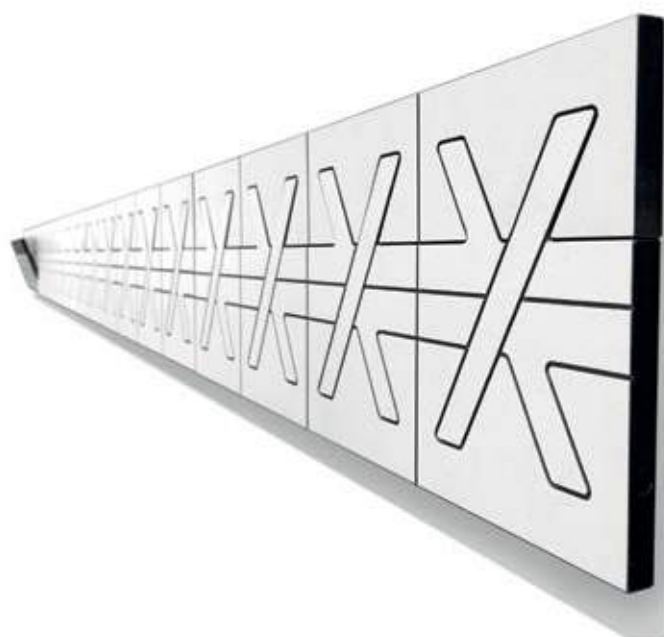



IMPRESSUM | IMPRINT

HERAUSGEBER

editor

rosconi GmbH
Kippenheimer Straße 6
77971 Kippenheim

t +49 (0) 7825.901 400
e info@rosconi.com
www.rosconi.de

KREATION | PRODUKTION

creation & production

atelier schneeweiss GmbH
Kippenheimer Straße 6
77971 Kippenheim

t +49 (0) 7825.901 470
e info@atelier-schneeweiss.com
www.atelier-schneeweiss.de

DRUCK

printing

EuroPrintPartner GmbH & Co. KG
Weststraße 26
77694 Kehl

FOTOGRAFIE

photography

Fotostudio Lutwin Johannes
Golfstraße 35
60528 Frankfurt

BILDNACHWEISE

photo credits

S. 50 | © Thomas Rabsch
S. 51 | © Wilfried Deckau
S. 57 | © Ulrike Dammann
S. 64 | © Martin Hass
S. 145 | © PeTe Fotodesign
S. 146 | © VF / W. Pulfer
S. 154 | © ECE
S. 232 | © Matthias Herrmann

© 2020 rosconi GmbH

Alle Rechte vorbehalten. Diese Publikation ist urheberrechtlich geschützt. Jede Verwertung, insbesondere der Nachdruck, die Vervielfältigung, Einspeicherung und Verarbeitung, auch auszugsweise, bedürfen der vorherigen schriftlichen Genehmigung durch die rosconi GmbH. Die rosconi GmbH ist bestrebt, die Rechte Dritter zu respektieren. Sollten diese im Einzelfall nicht erwähnt worden sein, so handelt es sich um ein Versehen, das entsprechend korrigiert wird. Aus drucktechnischen Gründen sind Farbabweichungen möglich.

Alle Preisangaben zzgl. MwSt. | Irrtümer und Änderungen vorbehalten | Es gelten unsere Allgemeinen Geschäftsbedingungen: www.rosconi.de/agb/

All rights reserved. This catalog is protected by copyright. Any use of parts of this catalog or the entire publication, particularly in print or electronic form, in infringement of copyright law is prohibited without the written permission of rosconi GmbH. This applies in particular to reproduction, distribution, processing, publication or other copyrighted use, including the right of making available. rosconi GmbH makes every effort to respect the laws and the rights of third parties. If such rights have not been mentioned in a particular case, this is an editorial mistake that will be corrected accordingly. The colors and finishes shown are subject to the limitations of the printing process and cannot be regarded as binding.

All prices stated are subject to VAT at the statutory rate | All data with reservation and subject to change | Our General Terms and Conditions of Business apply: www.rosconi.com/agb/

ROSCONI
— 1873 —

WWW.ROSCONI.DE

SCHNEEWEISS
interior